

RADIOCOMUNICAȚII , și RADIOAMATORISM

Revista Federației Române de Radioamatorism

Anul XXI / Nr. 245

07/2010

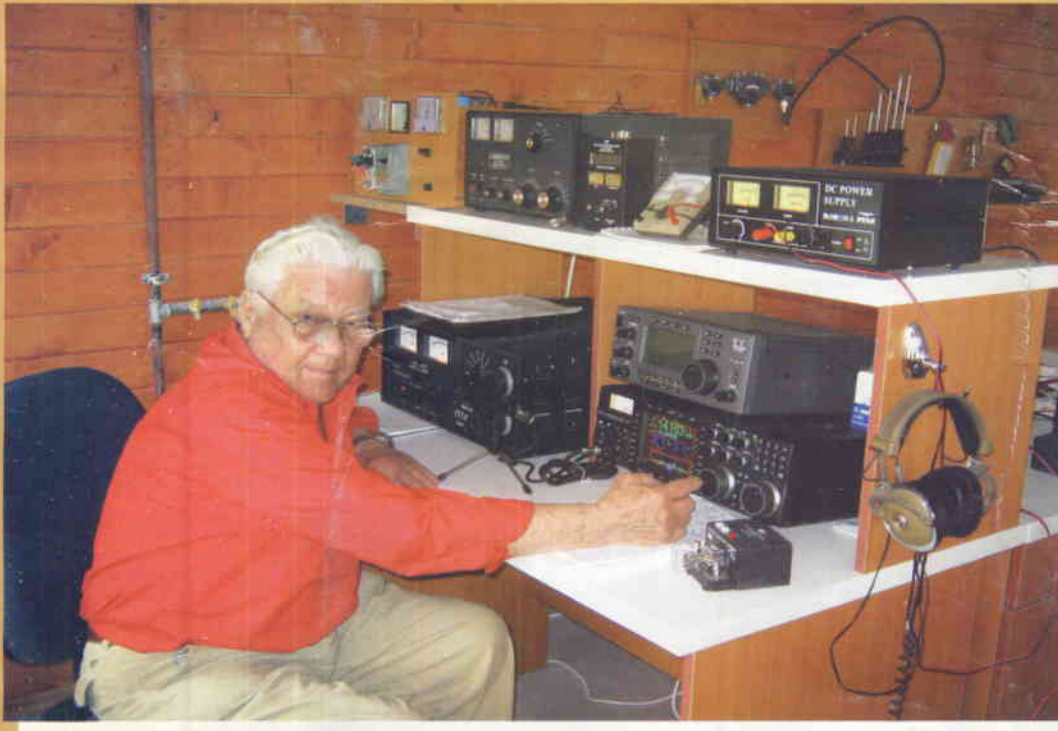



Laur - YO8AXP în laboratorul de la YO8KOS



Dan - YO3DDZ însoțit de xyl căutând componente pentru UHF



Paul - 4X6UU mentor la GlobalQSL (www.globalqsl.com)



Echipele YO2KDT făcând cumpărături pentru dotarea stației



Aglomerație la standul FRR



QSL-uri românești vechi în colecțiile radioamatorilor din SM



Iunie 2010 - câteva activități

Rezultatele la examene sunt bune. Vom avea sesiuni și la Brașov. Trebuie să continuăm promovarea pasiunii noastre.

La Brăila s-a realizat un lucru deosebit cu noul sediu.

Este meritul lui YO4AH, YO4GNJ și a celorlalți colegi.

YO5OEF și YO5CRQ sunt de acord să ne reprezinte la Burabu - Budapesta pentru a răspunde invitației primite din partea Federației Maghiare.

Împreună cu YO3AS ajungem la Kazanlâk, în centrul Bulgariei, unde ca în fiecare an, în al doilea week-end al lunii iunie are loc la Casa Armatei "Arsenal" târgul radioamatorilor bulgari, târg intitulat "Hobbi Radio Expo". În holul mare de la intrare sunt amenajate standuri unde diferite firme sau radioamatori individuali își prezintă produsele proprii sau importate. În program apar ca organizatori: LZ1BFR (Federația Bulgară), LZ9CWC (LZ CW Club), LZ1KIA (Radioclubul firmei Electroprogres EAD) și LZ1KZA (Balkan Contest Club - Karlovo). Realitatea este că sufletul acestei activități, ajunse deja la ediția 19-a, este Vladi Dascalov - LZ1KZ.

Federația noastră a fost "invitat de onoare" și am avut rezervat un mic stand, stand pe care ne-am străduit împreună cu: YO3AS, YO3CCC, YO3BBW, YO3FEW, YO3BR, etc, să-l facem cât de cât interesant, în sensul de a oferi cât mai multe informații colegilor LZ. Am distribuit diplomele de la diferite concursuri YO, QSL-uri, informații și invitații pentru competițiile noastre de US și UUS. Este interesant că mulți radioamatori bulgari au înființat firme proprii sau sunt reprezentanți ai unor companii internaționale. Ex - LZ2JR - Japan Radio, LZ2RR - Anten1.net, LZ1YG - TRC Teleradiocomm, LZ1DJ - Antene UHF-VHF.

Alții lucrează la: ACOM, Inmak 2000-Antenna company, Integra-A, Elektron radiokom, Kenwood, etc. LZ1YE își prezintă colecția de QSL-uri și diplome tipărite.

Talciocul care se întinde și pe trotuarele din fața clădirii, conține multe componente interesante, majoritatea provenind de la armata sovietică. Sperăm că telegrafistii din LZ să participe la Cupa Europei, competiție pe care o vom organiza la Suceava în luna august.

Un alt târg deosebit din această lună a fost cel de la Friedrichshafen. Deși criza financiară se face simțită în toată Europa, participarea a fost bună și în acest an, organizatorii raportând aproape 18.000 de vizitatori.

Standul FRR realizat cu sprijinul colegilor: YO3DDZ, YO8WW, YO8TK, YO6BBQ, YO9FLD, YO8OY, etc, s-a bucurat de aprecieri pozitive din partea organizatorilor.

La conferința de deschidere, președintele DARC a vorbit despre problemele radioamatorismului din Germania, care de fapt sunt cam aceleași în întreaga lume. Din cei cca 75.000 de radioamatori autorizați în Germania, la DARC sunt membri cca 42.000. Este nevoie de promovarea radioamatorismului în rândul tinerilor, este nevoie de corectitudine în competiții.

În Hala A1 firme mai mult sau mai puțin cunoscute oferă celor interesați: antene, echipamente, componente și publicații. Pentru tineret sunt amenajate standuri speciale unde se fac diferite montaje practice sau se organizează concursuri de inițiere. Alte două hale conțin clasicul și animatul talcioc, iar salile de la etaj găzduiesc numeroase conferințe interesante.

Stăm de vorbă cu reprezentanții societăților prezente, acordăm interviuri pentru radio și Tv. Este îmbucurător numărul mare de radioamatori YO veniți din toate districtele.

yo3apg

Cuprins

Iunie 2010	pag.1
Lucian Blaga - rezultate	pag.2
SK Mihai Drăgănescu	pag.2
Bargraph cu scară liniară	pag.3
Antenă Beam cu 3 elemente filare pentru 50 MHz	pag.7
Transmatch și SWR-metru pentru banda de 50MHz	pag.7
Antenă buclă delta dublă	pag.8
Filtru trece bandă pentru 160m	pag.9
Analizor de antenă	pag.10
Swiss-quad	pag.13
Sursă de tensiune și încărcător de curent constant b.....	pag.13
QTC de YO4KAK	pag.16
Entități DXCC anulate	pag.17
CT multe Rx-uri, zero QSO-uri	pag.18
Voluntari la Băile Herculane	pag.20
Să ne înregistrăm la OSIM mărcile	pag.20
Achiziționarea de stații străine	pag.21
Observații sau băgări de seamă pentru hertzieni	pag.22
Vincent Gerard Duque	pag.23
Afurisitul de "CODOI"	pag.24
Salvați planeta verde	pag.26
DX Info	pag.28
Clasamente	pag.30
Raport de pe frontul de west	pag.31
Întâlnirea internațională BURABU 2010	pag.32
Noi repetoare	pag.32

Coperta I -a

Vincent Duque (Coco) - YO9BC - un radioamator cunoscut în țară și în străinătate

YO5PLD - Lingvay Daniel. În numai câteva luni după autorizarea sa în noiembrie 2009 a reușit numeroase performanțe în domeniul undelor ultracurte.

Abonamente Semestrul II-2010

- Abonamente individuale cu expediere la domiciliu: 20 lei
- Abonamente colective: 15 lei

Sumele se vor expedia pe adresa: Zehra Liliana
P.O.Box 22-50, RO-014780 Bucuresti, mentionand
adresa completa a expeditorului

RADIOCOMUNICATI SI RADIOAMATORISM 7/10

Publicație editată de FRR. P.O.Box 22-50 RO-014780
Bucuresti tlf/fax: 021-315.55.75, 0722-283.499

e-mail: yo3kaa@allnet.ro

www.hamradio.ro

Colectiv redacție: ing. Vasile Ciobănița	YO3APG
ing. Ștefan Fenyó	YO3JW
dr.ing. Andrei Ciontu	YO3FGL
prof. Iana Druță	YO3GZO
prof. Tudor Păcuraru	YO3HBN
ing. Laurențiu Ștefan	YO3GWR
col(r) Dan Motronea	YO9CWY
ing. George Merfu	YO7LLA

Imprimat la **Gutenberg** Preț: 2 lei, ISSN: 1222.9385

SK Mihai Drăgănescu

La 28 mai a încetat din viață academicianul Mihai Drăgănescu. Mulți radioamatori l-au avut profesor sau au colaborat cu el. Era născut la 6 octombrie 1929, la Făget din Prahova. A fost membru corespondent (1 martie 1974) și membru titular (22 ianuarie 1990) al Academiei Române, președinte al Academiei Romane (2 februarie 1990 - 18 ianuarie 1994), fondator și președinte al Secției de Știință și Tehnologia Informației (1992-1994 și din 1998). Urmase liceul la Ploiești iar în 1952 a absolvit Institutul Politehnic din București, când și-a luat licența în electronică. În 1957 devine doctor inginer, cu teza 'Capacitățile tuburilor electronice și dependența lor de condițiile de funcționare'. În 1974 a obținut titlul de doctor docent. A fost asistent, lector, conferențiar și profesor la Facultatea de Electronică și Telecomunicații, iar între anii 1961-1966 a fost prodecan și decan al acestei instituții. A îndeplinit deasemenea numeroase funcții în CNST, Institutul de Cercetări pentru Inteligența Artificială precum și în guvernele de după 1990. În domeniul activității educaționale a creat și o școală românească de dispozitive electronice semiconductoare și de microelectronică (1963-1990). A avut contribuții în soluționarea a numeroase probleme teoretice, printre care: influența sarcinii electrice spațiale asupra capacităților dintre electrozii tuburilor electronice (1953-1960), circuitele electronice neliniare și influența nelinierității capacității dispozitivelor electronice asupra oscilatorilor electronici (1956-1958), teoria tranzistorului la nivele mari de injecție (1960-1962), efectele inductive la dispozitive semiconductoare (1961-1965), teoria diodei dielectrice (1964-1965). În domeniul microelectronicii, a creat o nouă disciplină originală: electronica funcțională (1978-1991). În același timp, Drăgănescu este inițiator și promotor al revoluției informatice în România.

A conceput o nouă teorie a informației pe baze structural-fenomenologice și elemente conceptuale privind Societatea informatică din România (1970-2001), contribuind la construirea rețelei naționale de centre teritoriale de calcul, introducerea informaticii în programa de învățământ și dezvoltarea industriei noastre de software. În domeniul filosofiei-științei, a publicat lucrări în: România, SUA și Belgia și a inventat conceptele de informaterie și ortoenergie. A ținut conferințe și comunicări peste hotare în mari orașe ale lumii fiind distins cu numeroase premii și titluri științifice.

Menționăm câteva dintre lucrările sale:

Circuite cu tranzistoare (1961) - în colaborare și sub redacția lui Tudor Tănăsescu

Electronii la lucru (1961)

Procese electronice în dispozitive semiconductoare în circuit (1962)

Electronica corpului solid (1972)

Munca și economie (1974)

Sistem și civilizație (1976)

Profunzimea lumii materiale (1979)

Precursori români ai ciberneticii (1979) - în colaborare

A doua revoluție industrială (1980)

Informația între practică și fenomen (în volumul "Procese revoluționare în știința și tehnica și dezvoltarea societății", colecția "Idei contemporane", 1980)

Cupa LUCIAN BLAGA 2010

MOTTO:

Am studiat cu râvnă dreptul, medicina,
Filozofia - din scoarță până-n scoarță -
Și din pacate chiar Teologia
Și iata-mă-s, tot un nebul
Cuminte ca și mai-nainte.

J.W. Goethe - Faust Traducere Lucian Blaga

Nr	Loc	Indicativ	Operator	QSO	puncte
Categoria A : Seniori					
1	YO9HMB	Dumitru Ion	Birza-Carzol	51	1836
2	YO9AGI	Mircea	Badoiu	53	1716
3	YO7BEM	Mihai	Dumitrovici	51	1666
4	YO3JW	Stefan	Fenyo Pit	51	1598
5	YO4BYW	Stan	Aliman	49	1598
6	YO5CBN	Ion	Streza	51	1568
7	YO5DDD	Vasile	Popa	51	1551
8	YO6PIR	Ovidiu	Chiorean	50	1536
9	YO8RZJ	Ionel	Cojocariu	47	1518
10	YO4SI	Mircea	Rucareanu	50	1488
11	YO6CVA	Adrian	Alexandru	51	1485
12	YO7MC	Elvis	Tinta	46	1440
13	YO4GNJ	Marian	Cioaca	44	1333
14	YO6PEG	Stelian	Fuerea	45	1312
15	YO9IXC	Marian	Grigore	38	1044
16	YO7HUZ	Nicu	Almași	38	945
17	YO9CWY	Daniel	Motronea	35	832
18	YO9FL	Anton	Chirculescu	50	442
19	YO9OR	Ion	Miu	22	418
20	YO4AAC	Gheorghe	Savu	19	221
Categoria B : Juniori					
1	YO6PNM	Marius	Naicu	51	1666
2	YO7DHW	Gheorghe	Popa	33	806
3	YO9IGQ	Aurel	Motoroiu	31	720
4	YO2LXD	Ionel	Danut Dodea Bonca	30	700
Categoria C : QRP					
1	YO9KXC	CS UNIVERS B 90	Buzau	50	1598
2	YO8KZG	Rad. Ion	Creanga Tg Neamt	50	1568
3	YO5KLB	Clubul Lucian Blaga	Sebes	52	1519
4	YO9KPM	CS TELEORMAN	Alexandria	49	1504

Arbitru YO9HG Ing Margărit Ionescu

* În ziua de 5 iulie 2010 a încetat din viață YO8AII - Doru Boteanu în urma unei boli nemiloase care i-a afectat pancreasul. Era născut la 1 martie 1945 în localitatea Uliuc județul Timiș Urmează la Timișoara Facultatea de Arte plastice și devine YO2AII. În 1967 se stabilește în districtul 8, devenind YO8AII. Lucrează un an la Asău, după care se angajează la Clubul Copiilor (pionierilor) din Comănești unde va conduce cercul de Desen și Arte plastice până la pensionare. În ultimii ani ea fost internat la spitalele din Tg. Mureș și Iași. Inhumarea a avut loc miercuri 7 iulie la cimitirul Sf. Spiridon din Comănești.

* Pe un pat de spital din Bucuresti, a decedat Teodorescu Nicu -YO7YN. Era născut la 14 martie 1936 la Teiuș în județul Alba. A lucrat ca depanator Radio TV la Radio Progres și apoi ca mastru la Uzinele Chimice Govora - de unde a și ieșit la pensie. Era cel mai vechi radioamator din Râmnicu Vâlcea. Cred că a obținut autorizația prin anii '60.

* A încetat din viață Banu Elarian -YO7BVW din Râmnicu Vâlcea. Era născut la 23 ianuarie 1946. A lucrat mulți ani la Paltul Pionierilor și a fost pasionat de competițiile de RGA.

BARGRAPH -ul cu scala liniara.

Prof. Victoria Olaru - YO4AYL.

Astăzi circuitele integrate și piesele miniaturale sînt la îndemîna oricui. Tehnica digitală și VU-metrele de toate felurile au umplut lumea. Lumina laserelor mai mari sau mai mici, panourile multicolore, toate sursele de lumină pulsatorie sau variabilă care ne-au umplut viața sînt de fapt doar afișajul unor voltmetre digitale, cu scală liniară sau logaritmică.

Tema acestui expozeu este realizarea în condiții de amator a unui astfel de instrument, care sa poata înlocui clasicul instrument analogic cu cadru electromagnetic mobil din panoul aparatelor noastre "home made".

Întîi și întîi documentarea:

Fișele tehnice ale circuitelor integrate: LM3914, LM3915 și LM3916 elaborate de National Semiconductor , sînt disponibile pentru studiu sau copiere în Internet la adresa

<http://www.national.com/ds/LM/LM3914.pdf>

Pentru studiul propus, și anume: înlocuirea ampermetrului și a voltmetrului analogic cu unul cu afișaj digital realizat ca bandă luminoasă cu 20 segmente, se utilizeaza circuitul LM3914 – doua bucăți [sau oricare alt circuit integrat echivalent ori similar, făcînd adaptările necesare].

Acesta, LM3914, este, așa cum a rezultat din studiul fișei tehnice și a aplicațiilor oferite de fabricant, circuitul pentru **scala liniară**.

Am studiat și experimentat două variante de scheme de măsură. Prima, în care măsurătoarea și afișajul se fac de la zero pînă la o valoare maxima, în 20 de trepte de afișare.

Cu un bargraf cu 20 de segmente, eroarea de afișare este de 5% din valoarea maxima, situație acceptabilă fără obiecții

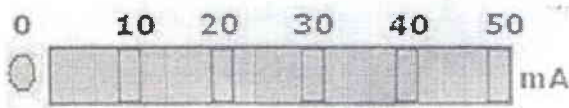
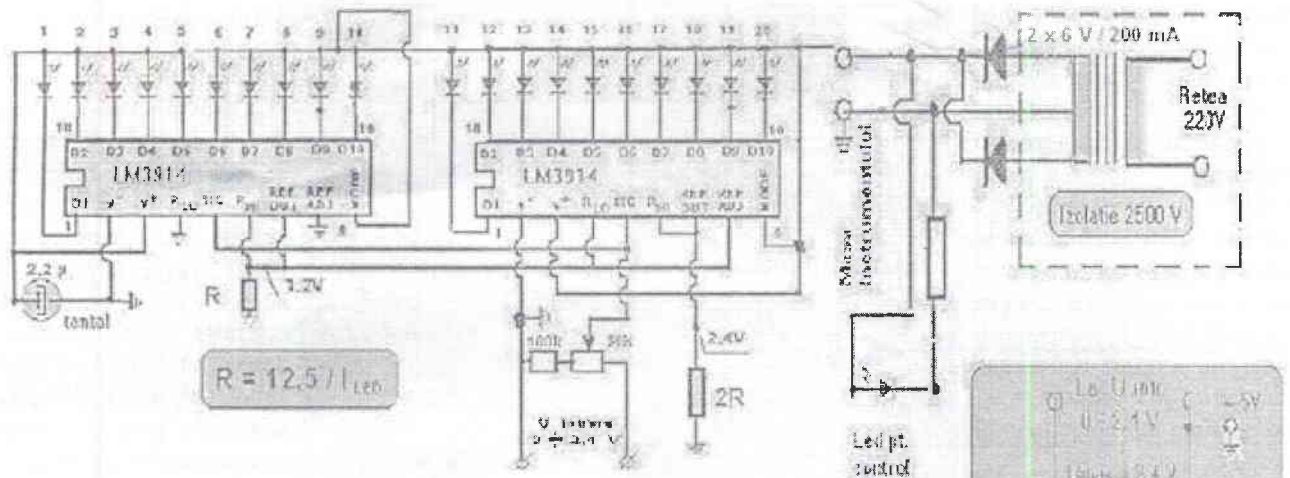

Bargraf cu 20 segmente

- cu scala liniara
- cu afișaj : bara
- masoara de la zero

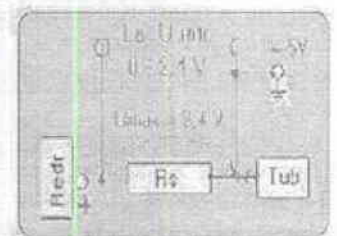

Schema de masurare

pt. 50 mA $R_s = 48 \Omega$ pt. 500 mA $R_s = 4,8 \Omega$

Tensiunea masurata maxima = 2,4 V

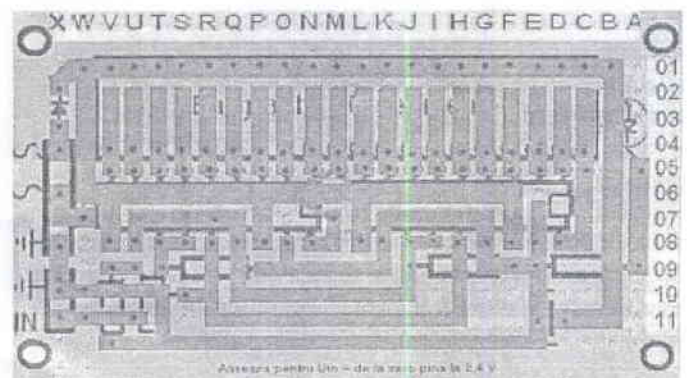
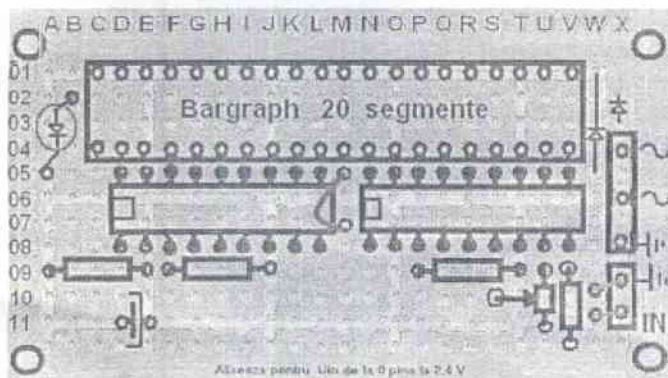

pentru măsurarea curenților de grila 1 și grila 2, când valoarea de cap de scală este sub 50 mA și fiecare led aprins înseamnă un salt de 2,5 mA. Pentru măsurarea curentului anodic, dacă valoarea maximă nu depășește 500 mA, pasul de la un led la altul echivalează cu 25 mA [adică tot 5% din valoarea maximă măsurată !!!], situație care încă poate fi considerată acceptabilă. La valori mai mari ale curentului maxim măsurat, pasul pe led devine mai mare, [50 mA per led dacă valoarea maximă este 1 A] dar precizia este tot 5% !!! Eroarea de afișare depinde numai de numărul de leduri din bargraf. [la 10 leduri – 10%, la 20 de leduri – 5%, la 40 leduri – 2,5%] Dacă este mult sau puțin 25mA per diviziune este o problemă de percepție subiectivă

Pentru un acord corect al finalului, de neînlocuit rămâne clasicul “Power Out” metru. Acesta este de fapt singurul instrument pe care îl urmăresc atunci când acordez un final gata făcut care știu că merge bine; maxim afara înseamnă totul ok înăuntru.

A doua schemă pe care am studiat-o, face măsurătoarea cu prag, afișând numai un interval din întreaga excursie de tensiune aplicată la intrare. Ideea este ca acest tip de instrument să indice tensiunea anodică, afișând variația ei între 1500 și 2500 V [tensiunea la intrarea instrumentului este între zero și 6 V dar afișarea se face numai pentru valorile între 3,6 și 6 V].

Cele două scheme au fost “minimizate” la maxim în ceea ce privește numărul de componente. Este de dorit ca rezistențele utilizate să fie cu toleranță cât mai mică, sau mai bine să fie selectate prin măsurare ca să se respecte pragurile de tensiune necesare pe pinii 4, 6, 7 și 8 ale circuitelor integrate.

La punerea în funcțiune se verifică tensiunile Low și High pe pinii 4 și 6 ai circuitelor LM3914 și eventual se înlocuiesc rezistențele R1 și R2 cu altele cu valori apropiate care să aducă aceste tensiuni la valoarea necesară. Apoi, din potentiometrul de 30 k Ω se reglează valoarea tensiunii de intrare pe pinul 5 la care se aprinde ultimul led din bargraful de 20. de la capătul superior al afișajului. [reglaj de cap de scală]. Cine are răbdare, poate înlocui potentiometrul cu un divizor rezistiv fix care să

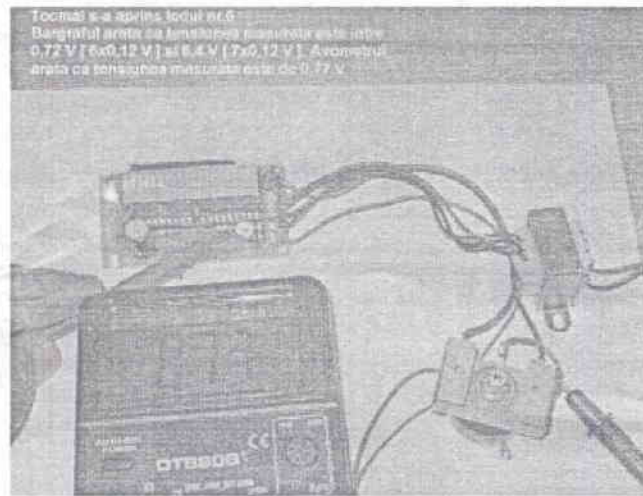
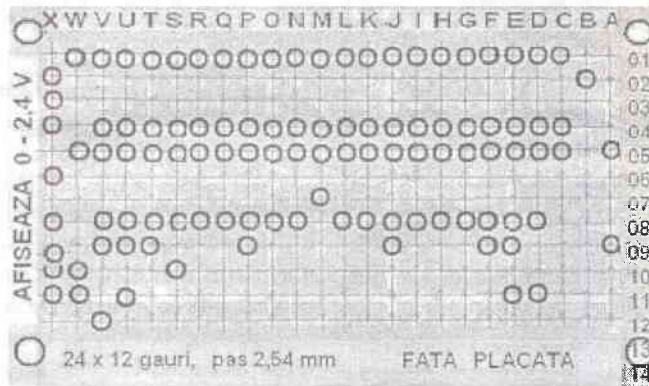

corecteze eroare introdusă de traductorul de tensiune la bornele cărui se face măsurătoarea.

Asa cum am spus, schemele sunt simplificate la maxim. Am botezat varianta care măsoară de la zero la maxim [pe pinul 5 al integratelor LM3914 tensiunea măsurată ia valori de la 0 V la 2,4 V și bargraful afișează întreaga plajă de valori măsurată] – **A (ampermetru)** și varianta care i se aplică pe pinul 5 al integratelor LM3914 o tensiune măsurată în intervalul de la 0V la 6 V dar care afișează numai intervalul de la 3,6 V până la 6,0 V, – **V (voltmetru)**.

Placile de circuit imprimat sunt executate cu cablaj pe o singură față, și au dimensiunea de 70 x 40. Drept sablon pentru găurire am folosit o placă gătată perforată [se găsesc de cumpărat la un preț modest, import China] din care am utilizat numai 24 x 12 găuri. În acest fel nu este necesară cherneruirea plăcii, operație care provoacă desprinderea locală a foliei de cupru. Desenarea cablajului se face cu un “permanent marker” care la rindul lui se șterge, după corodare, cu alcool izopropilic sau cu dizolvantul pentru lacul de unghii al xyl – ului. După corodarea plăcilor este recomandabil să se aplice un strat subțire de sațiz.

Partea grafică conține următoarele desene și fotografii:

A1 Schema Bargraf indica tot

- [ampermetru]
- A2 Ampermetru – amplasare piese
- A3 Ampermetru – cablaj imprimat
- A4 Sablon pentru ampermetru
- A5 Masurătoare sub 1,2 V
- A6 Masurătoare peste 1,2 V
- B1 Schema Bargraf indica sus [voltmetru]
- B2 Voltmetru – amplasare piese
- B3 Voltmetru – cablaj imprimat
- B4 Sablon pentru un voltmetru
- B5 Primul led aprins la 3,8 V
- B6 Ultimul led aprins la 6 V
- C1 Scala

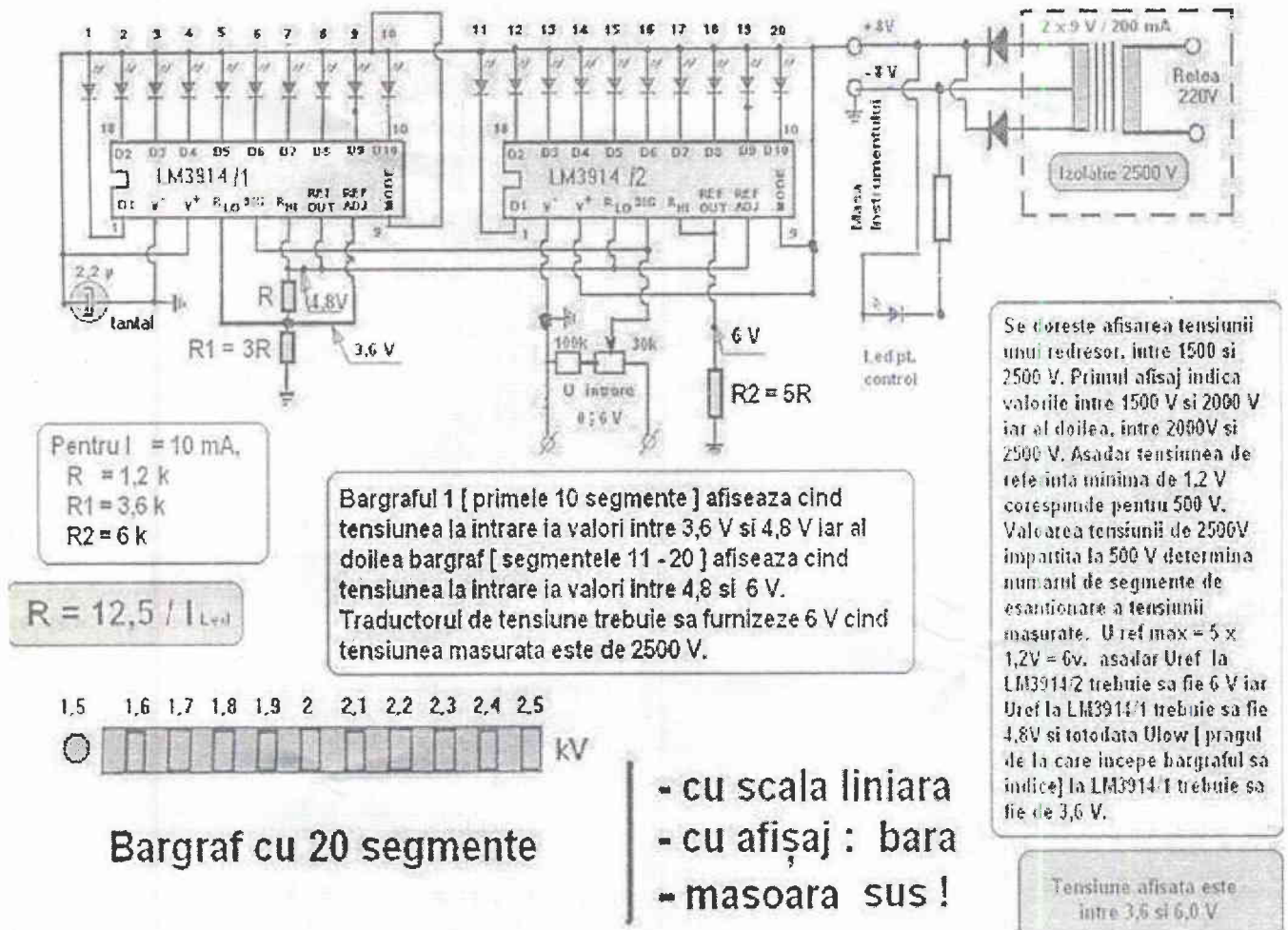

In ambele cablaje am folosit si strapuri. In montajul ampermetrului este un singur strap in timp ce in montajul voltmetrului am prevazut trei strapuri. Desigur tema ramine deschisa pentru oricine care vrea sa realizeze un circuit mai performant, fara asemenea stingacii. Conectorul pentru intrare , cu doua contacte, are distanta intre pinii de contact de 3,55 mm, si de aceea apare o gaura in afara caroiajului normal intre coordonatele X9 si X10

In ambele scheme este prevazuta redresarea tensiunii de alimentare pe placa. Circuitul nu are nevoie de tensiune stabilizata. Redresorul este dubla alternanta si este alimentat dintr-un transformator cu care debiteaza 2 x 6 V / 200 mA pentru ampermetru si 2 x 9 V / 200 mA pentru voltmetru. Transformatorul de retea trebuie sa fie executat pentru a rezista la o diferenta de potential intre primar si secundar egala cu valoarea maxima a tensiunii masurate!!!

Figura C1 ilustreaza citeva variante de desenare a scalei bargrafului.

Deoarece in revista nu s-au putut publica toate imaginile disponibile cu referire la aceasta lucrare, partea grafica completa se poate trimite prin e-mail la orice solicitare facuta in acest sens.

88 si 73, Nora - YO4AYL si Andrei - YO4AUP.

S.C. Matra Systems SRL

Firma privată cu activitate preponderentă în domeniul comunicațiilor radio. Calea Ferentariilor, nr.135, sector 5, București. Tel/ Fax +4021 4561074 Email: office@matra-systems.ro

Persoane de contact:

Administrativ: Cristian Diaconu YO3GDI
 Tel 0745 980230

Tehnic: Ilie Matra YO3BBW Tel. 0743 133 811

SC LCCOM ELECTRO SRL

Comercializează echipamente radio și accesorii pentru radioamatori și CB.

Adresa: Str. Lt.Col. Paul Ionescu 12, București Sect.1. Tel. 0722-273.552, 0788-181.327. Fax. 021-222.45.25 E-mail: office@lccom.ro. WEB - www.lccom.ro

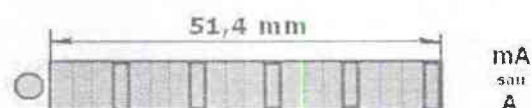
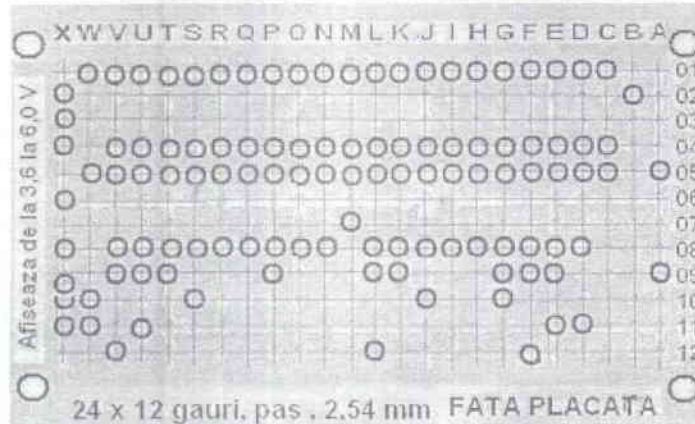
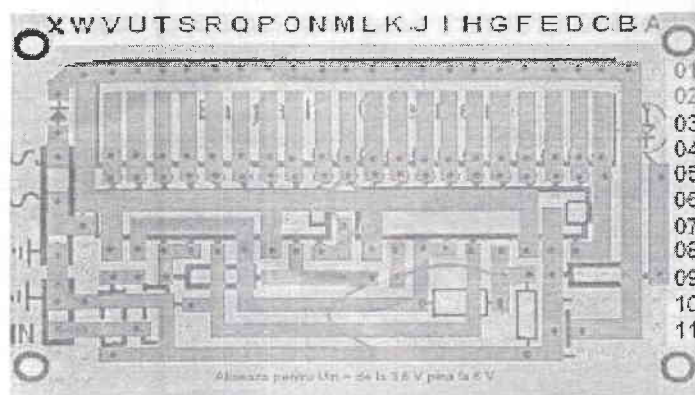
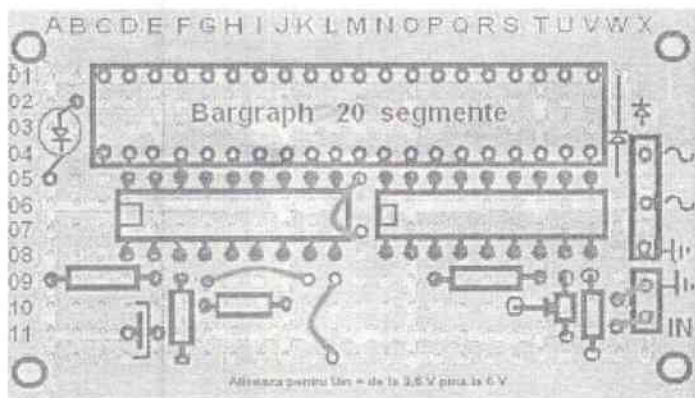

- (1) 0 10 20 30 40 50 mA
- (2) 0 1 2 3 4 5 mA
- (3) 0 .1 .2 .3 .4 .5 A



- (4) 0 .1 .2 .3 .4 .5 .6 .7 .8 .9 1.0



- (5) 1.5 1.6 1.7 1.8 1.9 2 2.1 2.2 2.3 2.4 2.5 kV



- (6) 1500 1750 2000 2250 2500 V

Variante de scriere a scalei

Proiecte de noi sateliti OSCAR

Diferite asociații au în program realizarea în perioada următoare a unor noi sateliți. Menționăm doar câteva dintre aceste proiecte.

- Phase 3E - AMSAT-DL
- Kiwisat - AMSAT-ZL
- ESEO - AMSAT-UK
- FUNcube - AMSAT-UK (cubesat)
- Nextgen - AMSAT-NA (cubesat)
- Arissat-1 - AMSAT-NA



Simpozionul Național YO și Campionatul Național de Creație Tehnică Drobeta Turnu Severin 13 - 15 august 2010

Antenă Beam cu 3 elemente filare pentru 50 MHz

Antena se realizează din conductor de cupru sau aluminiu, monofilar sau lițat și va avea o direcție fixă. Coaxialul de alimentare care se va conecta la punctele marcate cu x-x are impedanța caracteristică de 50 Ohmi. Se folosește o plăcuță din material plastic. Capetele dipolilor se fixează cu șfori din capron. O schiță se arată în figura alăturată.

La 50,2 MHz SWR-ul este sub 1:1,5. Antena se fixează la o înălțime de cca 3m. Câștigul antenei este cca 6dBd.

YO4FEO Ortensiu Uriașu

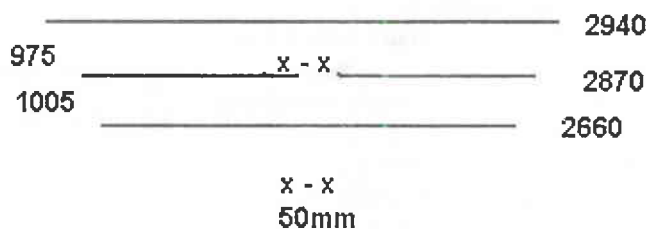

TRANSMATCH și SWR-metru pentru banda de 50MHz

Tricu Marian YO7CKP

Gama de frecvențe	50 - 52 MHz
Antene cu coborâre asimetrică	50 - 75 Ohmi
Antene cu coborâre simetrică	300-500 Ohmi
Putere admisă	200W

Sistemul de acord se compune din două părți: un SWR-metru și Transmatch-ul propriu zis (Fig.1). S-a folosit acest sistem întrucât nu toate transceiverele au încorporat un măsurător de unde staționare. Se pot adapta atât antene cu coborâre asimetrică cât și antene alimentate prin linii simetrice. Fig.2 arată modul de realizare a SWR-metrului. Într-o cutie paralelipipedică (22 x 17 x 90mm) realizată din tablă de alama de 0,5mm se fixează două suporturi din textolit grosde 5mm având dimensiunile de 17 x 22 mm. Prin aceste se trec liniile cuprului direcțional confecționate din fire de cupru argintat de 2-3mm tăiate la dimensiunile arătate în desen. Diodele sunt de tip EFD 108, iar un comutator permite măsurarea puterii directe sau reflectate. Schema transmatch-ului este redată în Fig.3 și 4. Semanul din transceiver vine la bobina L1 cuplată inductiv cu L2.

Aceasta este un circuit acordat pe 50 MHz. Cuplajul cu antena nesimetrică se face pe o priză apropiată de masă (impedanță joasă).

Prin manevrarea celor două condensatoare se obține un SWR bun. Bobina L1 se execută peste L2, dar este bine izolată. L1 are 2 spire - sârmă Cu de 2mm izolată cu PVC.

Diametrul bobinajului 44 mm.

L2 are 3,5 spire CuEm de 3mm diametru bobinajului 38 mm.

Priza la spira 1 față de masă.

Pentru adaptarea antenelor simetrice se folosesc de obicei transformatoare cu toruri de ferită, dar pentru frecvența de 50 MHz acestea sunt mai dificil de procurat. De aceea s-a folosit circuitul din Fig.4.

Condensatorul tip "fluture" 2x30pF/1.500V.

Bobina L2, L3 este o singură bobină iar L1 este fixată peste centrul acesteia. Când se lucrează cu antene asimetrice se folosește numai o parte din circuitul de acord,

Fig.1

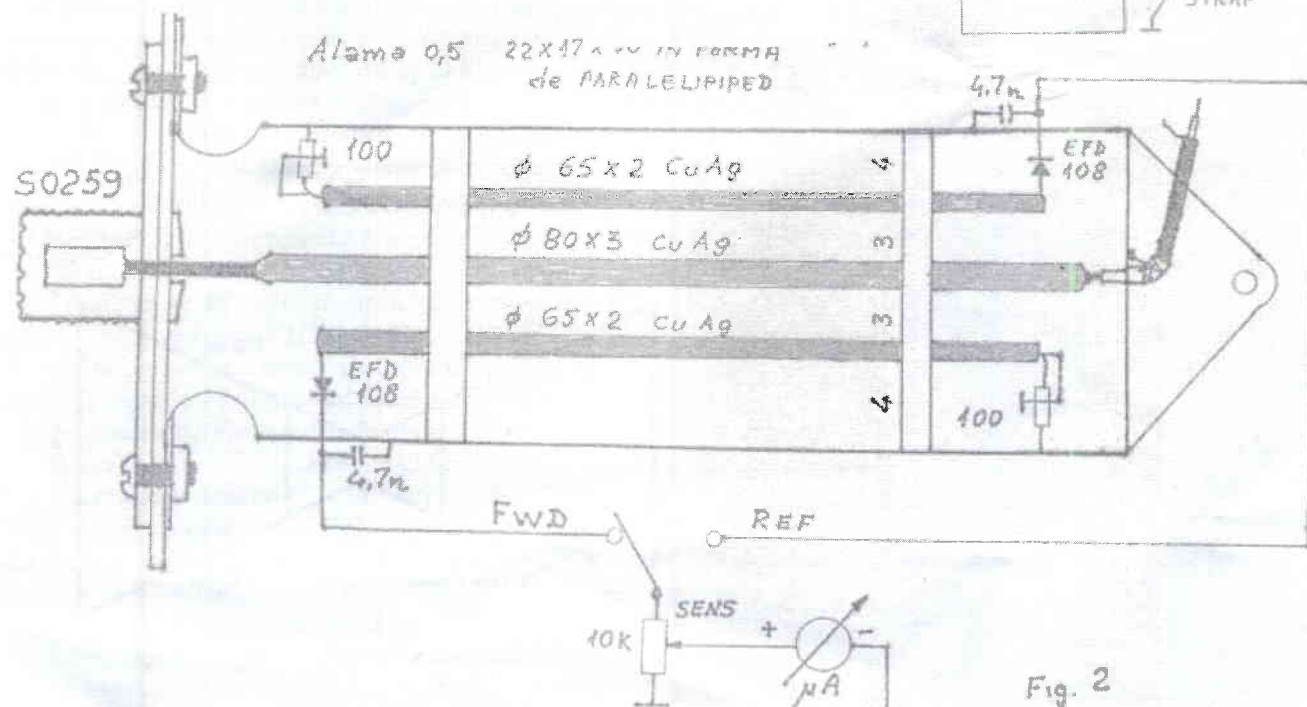
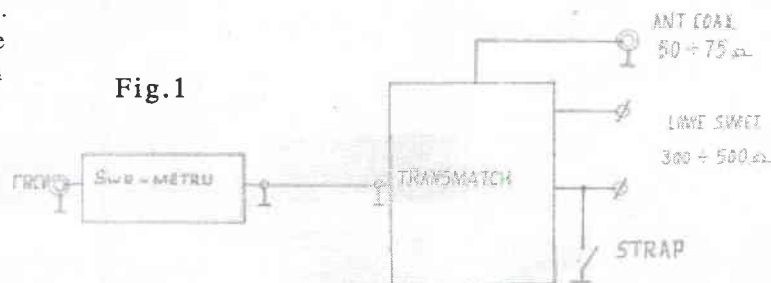

Fig. 2

restul fiind scurtcircuitat la masă cu un ștrap.

L2, L3 are 7 spire CuEm de 3mm, diamtrul bobinajului 38 mm.

Prizele se scot la spirele 2,5 față de capete. In Fig.5 și 6 se arată o vedere exterioră și una interioară a montajului.

După realizare se trece la verificarea SWR-metrului. Se montează mufa SO239 iar la capătul opus se lipește un cablu coaxial de cca 12cm care se conectează la o sarcină artificială de 50 Ohmi.

Se conectează un transceiver și se trece comutatorul pe poziția FWD, iar din potențiometrul SENS se caută o indicație maximă a instrumentului de măsură.

Se trece apoi pe REF și instrumentul va indica o valoare minimă.

In caz contrar se verifică liniile SWR-metrului.

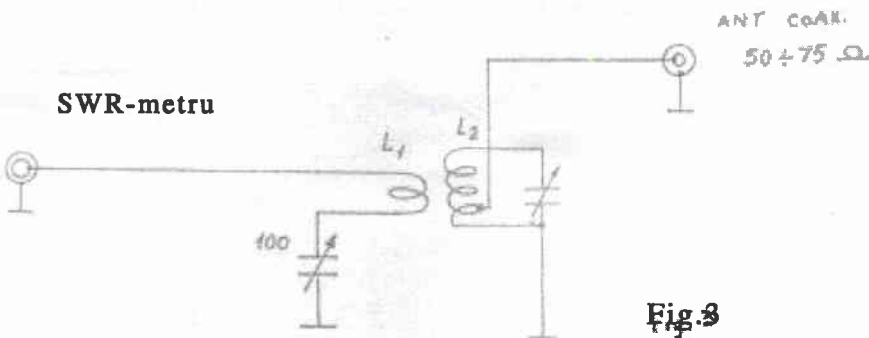

Fig.3

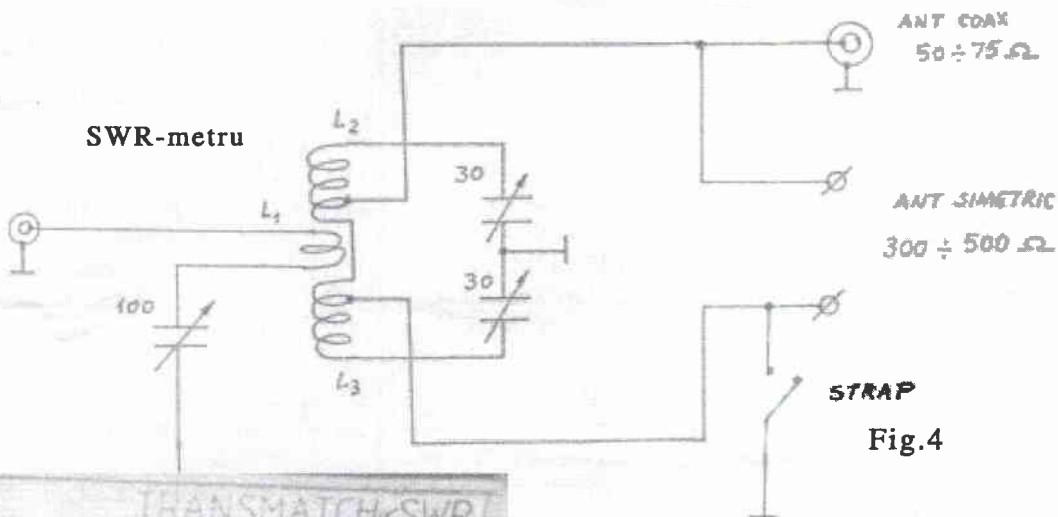

Fig.4



Fig.5

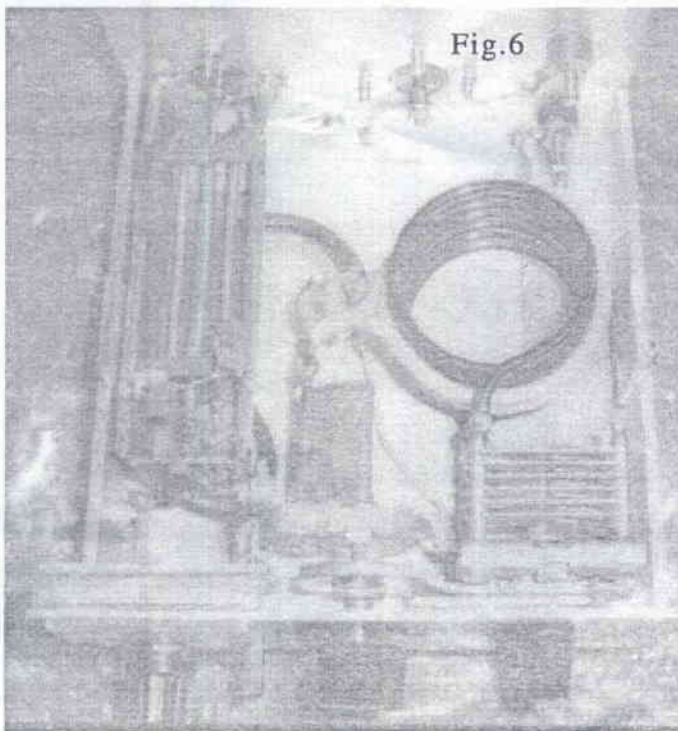

Fig.6

ANTENA BUCLA DELTA DUBLA

US8AR propune o antena pentru banda de 2m, având forma arată în figura următoare.

Antena se poate realiza din țeavă (bară) de cupru, alamă sau aluminiu cu diametrul de 4mm.

Impedanța de intrare este cca 50 Ohmi. Cablul coaxial se va conecta la punctele marcate cu a-b. Diagrama de directivitate este în formă de 8 iar polarizarea verticală. Câștigul cca 6dB. SWR la 145,5 MHz este 1,1. Montarea se face pe o plăcuță din material izolanț cu grosimea de 4-5mm.

Există și program de simulare MMANA.

Tnx ER1BF pentru semnalarea materialului.

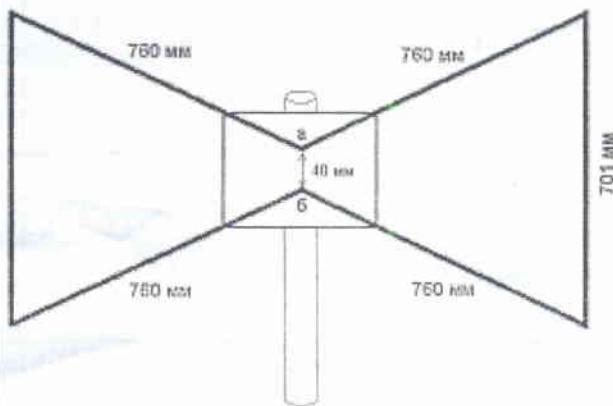

FILTRU TRECE BANDĂ pentru 160m

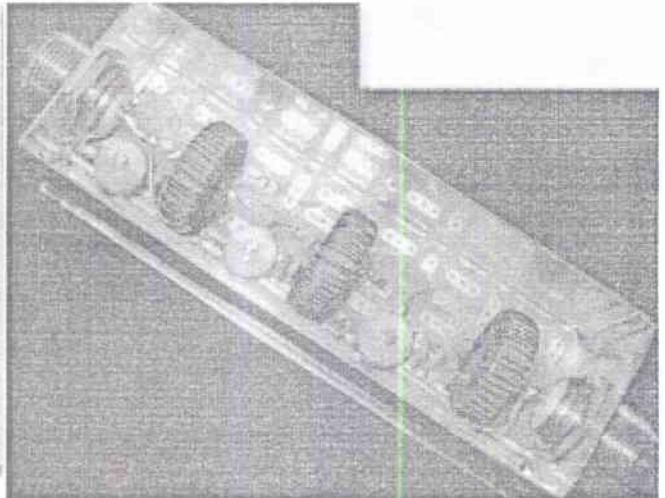
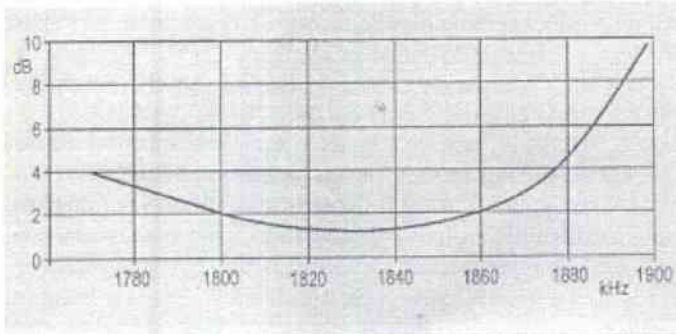
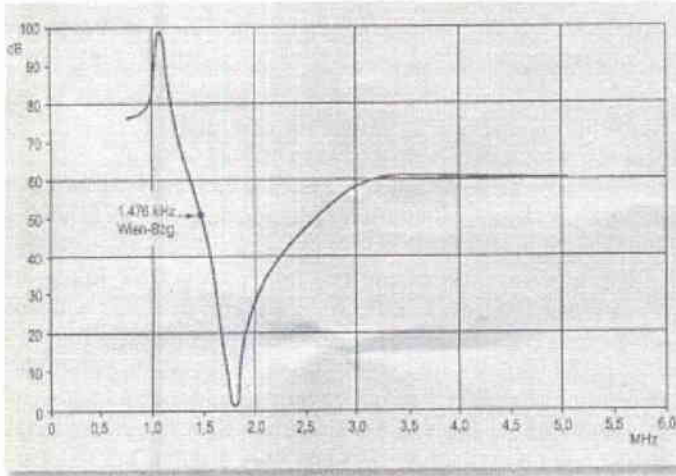
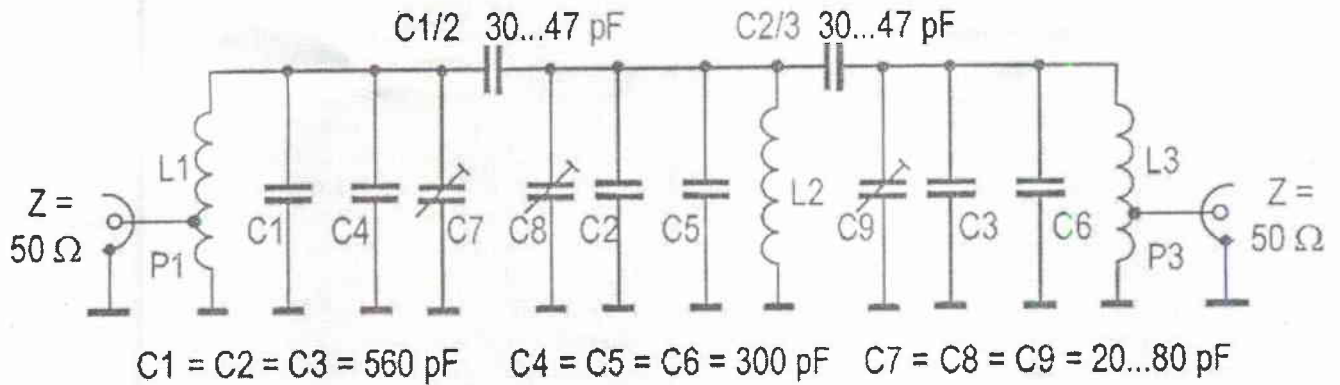

În determinarea prizelor P1 = P2 (intrare și ieșire) pentru a realiza impedanțele de 50 Ohmi.

Acestea s-au determinat experimental, conectându-ne la primele spire și urmărind pe un wobler caracteristica de frecvență. Se poate vedea că în banda de trecere (1820 - 1840 kHz) atenuarea este de cca 1,4dB, iar în afara benzii atenuarea este de cel puțin 60dB. Pentru conexiuni cu bornele de intrare ieșire se folosește conductor de CuEm cu diametrul de 1mm.

Îmbunătățirea recepției în banda de 160m este o dorință a tuturor celor ce lucrează în această frecvență. DM2ARD - Fritz Traxler propune în revista CQ DL nr.7-2010 un filtru trece bandă simplu (Fig.1) format din trei celule acordate pe 1830kHz și cuplate capacitiv prin 2 condensatoare ceramice (C1/1 și C2/3).

Cele 3 circuite acordate sunt identice și folosesc bobine realizate pe miezuri din ferită tip Amidon de culoare roșie având diametrul exterior de 22,5mm.

Bobinajul se face cu sârmă de CuEm 0,75mm, pe 95% din suprafața torului.

Pentru realizarea acordului pe frecvența dorită sunt conectate în paralel câte două condensatoare fixe și un trimer de 20-80pF.

Întregul montaj se realizează pe o plăcuță de circuit imprimat și se introduce într-o cutie metalică.

Montajul nu este critic, singura problemă constă

STABILIZATOR DE 5V

Această tensiune se poate obține folosind diferite stabilizatoare din familia 7805 funcție de curentul consumat.

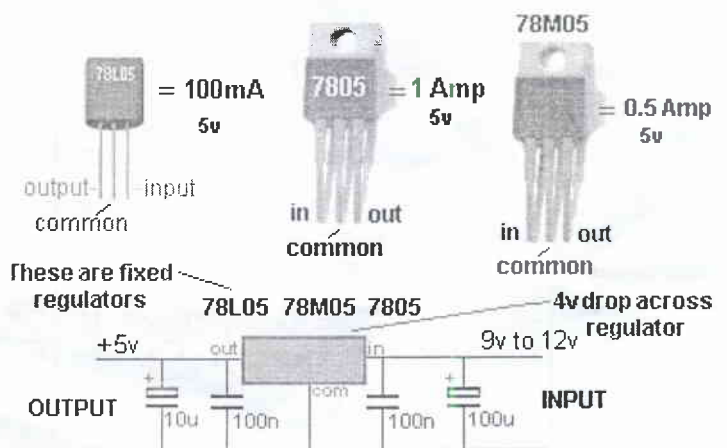

Analizor de antenă

Primul meu amplificator a fost un "dublet" cu tuburi GU50, construit prin anii '70 de un HAM din Câmpina. Acordul se făcea cu neonul: când în filtrul final unda devenea călătoare, se aprindea un mic bec cu neon, căruia o sârmă de 2 - 3 cm îi servea drept antenă. Tuburile anilor '30 - '60 erau antiglonț, un SWR de 1:5 de-abia dacă le incomoda.

Cam pe la jumătatea anilor '70 au apărut primele transceivere cu tranzistoare și lucrurile au început să se schimbe. La acea vreme, protecțiile etajului final erau nesigure (adesea o simplă siguranță "rapidă"!) iar tranzistoarele erau mult mai scumpe decât în zilele noastre. Ca atare, măsurarea SWR-ului a devenit o adevărată pasiune, iar tunelele de antenă au făcut furori. În acei ani se zicea că poți "acorda și gardul vecinului" cu un tuner.

Cu timpul însă, patimile s-au mai calmat și radioamatorii au observat că într-adevăr poți acorda antene altădată fără de speranță, dar ... asta costă. Costă putere.

Deci o antenă de la început bine reglată e mult mai avantajoasă decât una "băgată în bandă" cu anasâna. Dar stabilirea frecvenței de rezonanță a unei antene oarecare era destul de fastidioasă. Așteptai un moment de propagare aproape nulă și, cu câțiva watt în antenă, făceai acordul, apoi citeai SWR-metrul. Notai datele și o luai de la capăt, câteva zeci de kHz mai sus sau mai jos. La sfârșit desenai frumos un grafic în care treceai toate valorile.

În vremurile noastre grăbite, asemenea proceduri tacticoase n-aveau șanse să supraviețuiască. Astfel încât, odată cu difuzarea pe scară largă a microprocesoarelor, a apărut un instrument nou: **analizorul de antenă**. Acesta permite stabilirea expeditivă dar foarte precisă a caracteristicilor unei antene oarecare.

Să aruncăm o privire asupra schemei de principiu (Fig.1). Măsurarea are loc "la rece", fără ieșire în bandă. Nici măcar nu e nevoie de un transceiver! Inima analizorului este circuitul de test din partea centrală a imaginii. Pentru a măsura toate caracteristicile antenei (care se cuplează la bornele din dreapta schemei), o rezistență de 50 Ohm este inserată între sarcină și generatorul cu frecvență variabilă (VFO) din stânga schemei. Apoi se măsoară cele 3 tensiuni de pe diodele D4, D5 și D6. Cele trei tensiuni sunt V_{gen} (tensiunea de ieșire a VFO), V_{series} (tensiunea pe rezistența de 50 Ohm, adică intensitatea curentului prin antenă) și V_{load} (tensiunea la bornele antenei). Respectivetele tensiuni sunt redresate și valoarea lor de vârf se aplică unui microprocesor.

Acesta se ocupă de "detaliile matematice" și calculează automat raportul de unde staționare, rezistența serie a antenei și reactanța serie a antenei.

Totuși, sensul reactanței antenei nu poate fi calculat prin această metodă.

Pentru a determina acest parametru, radioamatorul schimbă ușor frecvența generatorului VFO.

Dacă reactanța crește odată cu frecvența, ea este de natură inductivă (și se compensează prin creșterea capacității în tunerul de antenă). Dacă reactanța scade odată cu frecvența, ea este de natură capacitivă (și se compensează prin creșterea inductanței tunerului), și viceversa...

De observat că, dacă antena este o rezistență pură, de 50 Ohm (antenă fictivă), atunci tensiunea serie pe rezistența de 50 Ohm din circuit va fi exact jumătate din tensiunea de ieșire a VFO-ului. Aceasta servește la calibrarea inițială a aparatului, pentru SWR1.

Dar să urmărim în detaliu modul de funcționare.

VFO-ul aplică circuitului de test o tensiune sinusoidală, de nivel ridicat și impedanță joasă. Este evident că această tensiune trebuie să fie foarte stabilă, pentru a permite măsurarea.

La fel, impedanța joasă și linearitatea răspunsului în frecvență garantează că la convertorul analogic/digital al procesorului ajunge un semnal cât mai puternic. Forma sinusoidală a unde de ieșire garantează că măsurarea se face pe o singură frecvență, nefiind deranjată de armonicile VFO-ului. De aceea, VFO-ul trebuie construit îngrijit. Spre exemplu (Fig.2) analizorul de antene construit de **VK5JST** folosește un oscilator L-C, acordul fin fiind asigurat de diode varicap *sui-generis* (tranzistorii Q1 și Q2, polarizați invers).

Nivelul tensiunii de ieșire depinde de curentul care trece prin Q3 și Q4 - tranzistori acționați de reglajul automat al amplificării realizat cu Q5 și Q6. În acest fel, pe emiterul lui Q7 apare o oscilație sinusoidală, care în gama 2 ... 30 MHz se menține la 600 mV p-p.

Tensiunea de radiofrecvență e trecută printr-un buffer și un amplificator de bandă largă (Q8 ... Q13). Tensiunea de ieșire de 3V p-p este trecută printr-un repetor pe emiter controlat de un limitator de curent.

Evident, frecvența de lucru trebuie măsurată și afișată - ceea ce se realizează printr-un buffer/amplificator (Fig.3 - 74LS04) urmat de o divizare (74LS93, 4040) iar frecvența rezultată se aplică microprocesorului, care o măsoară și o afișează pe display-ul LCD.

Pe de altă parte, cele trei tensiuni evocate anterior sunt extrase din circuitul de test prin diodele D4 ... D9, care realizează și detecția de anvelopă. Pot fi folosite numai diode cu germaniu: acestea au, în practică, un prag de deschidere apropiat de zero, cu condiția ca circuitul în care sunt montate să aibă impedanță suficient de mare (aici, circa 50 Mohm). Dacă SWR-ul este în jur de 1:10 (o sarcină de 5 Ohm pe circuitul de test), tensiunea de vârf pe D6 va fi de numai 150 mV. Iar diodele cu siliciu obișnuite se deschid la tensiuni de ordinul a 0,5V...

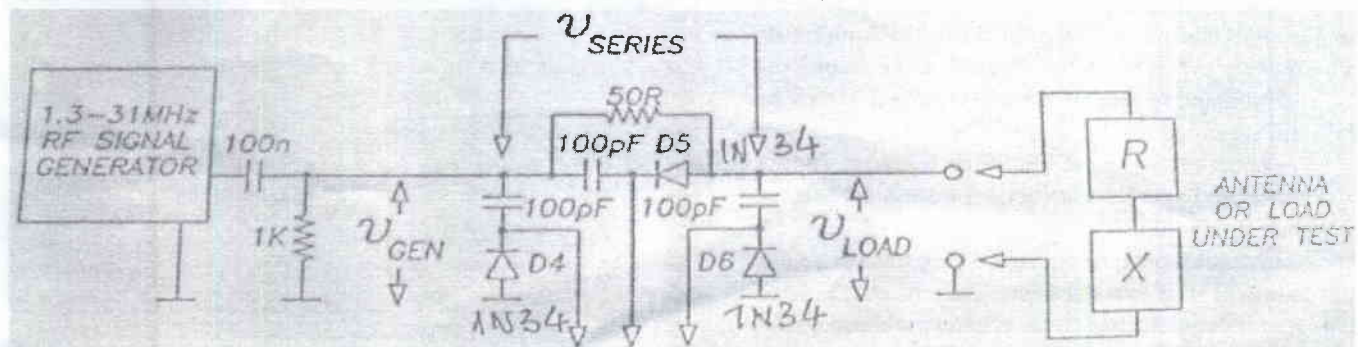

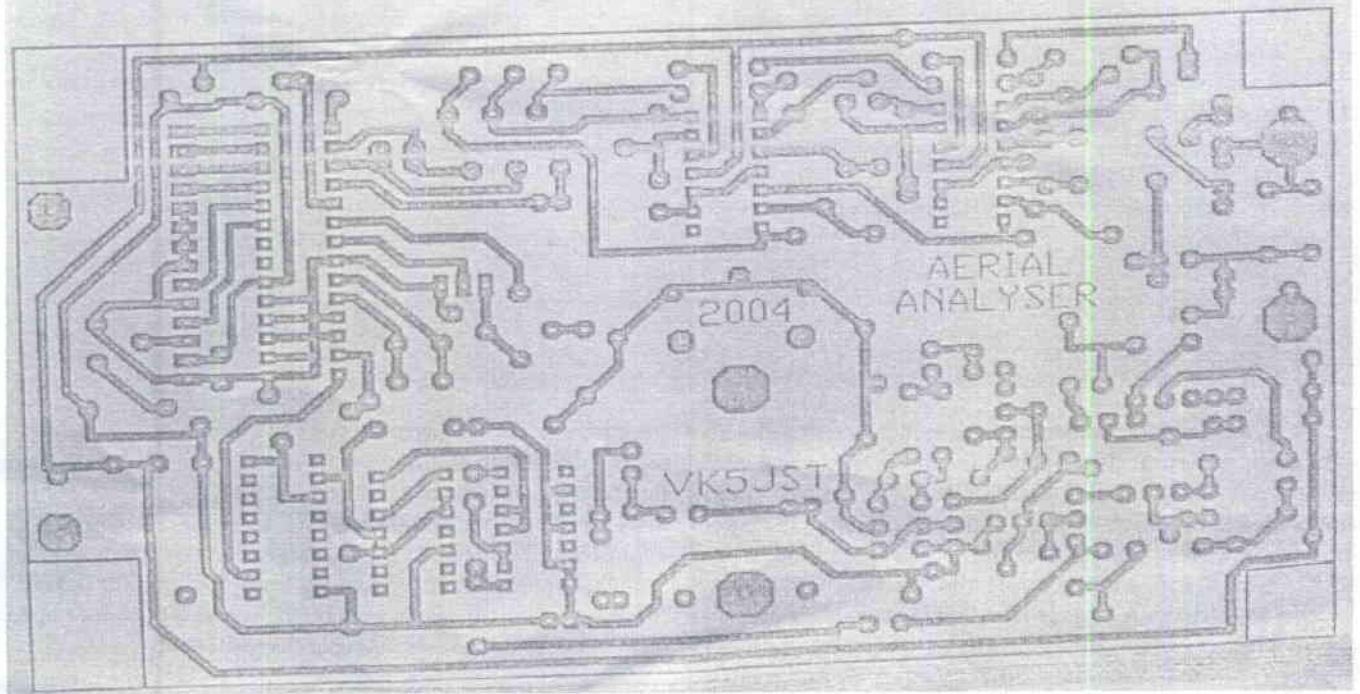
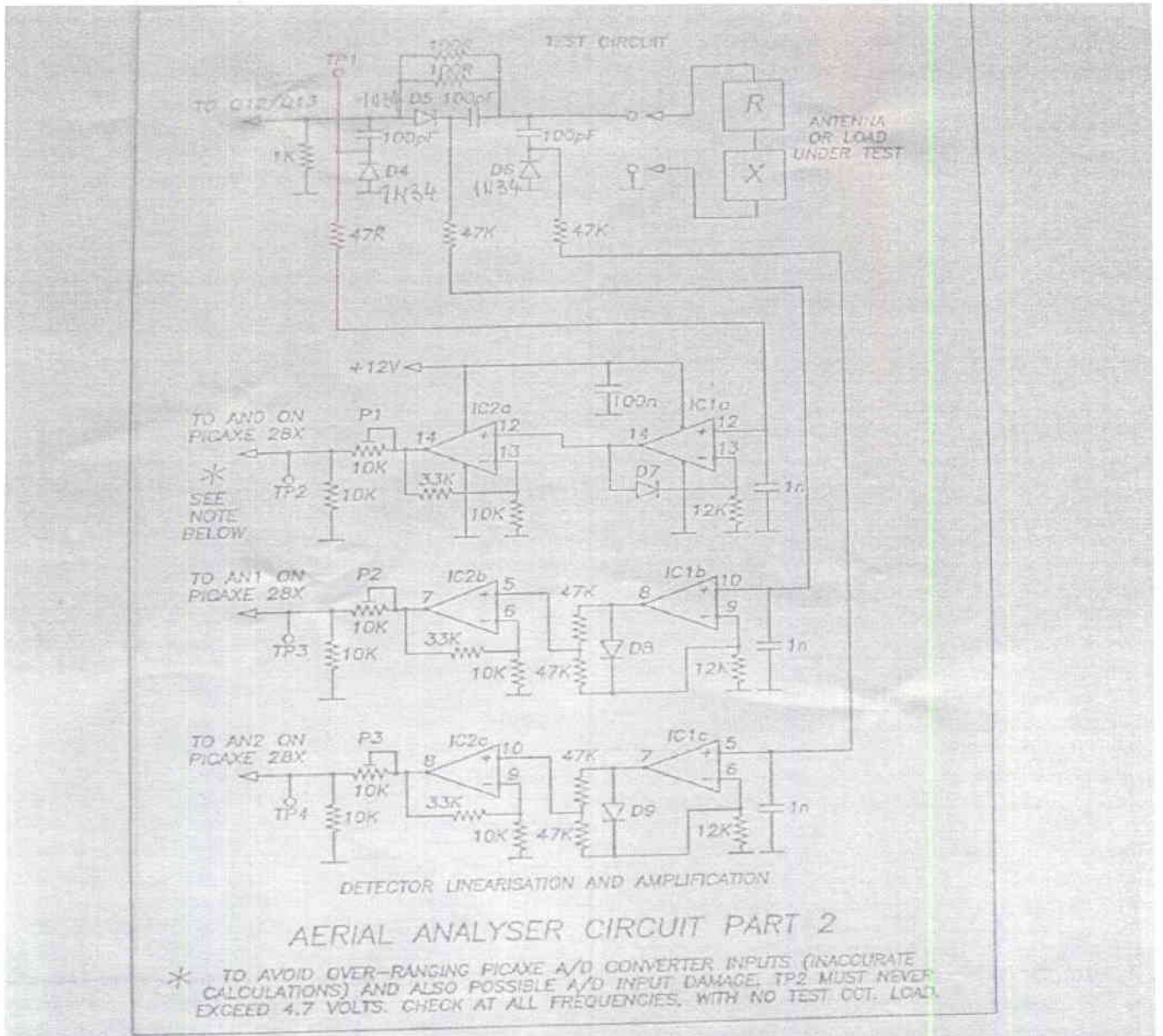

Antenă SWISS QUAD - HB9CV pentru 51 MHz

Câștigul antenei este cca 7dB.

Perimetrul directorului 1,092 lambda. Perimetrul reflectorului 1,148 lambda.

Centrele cadrelor sunt aduse către pilon și fixate de el. Pentru simplificare pilonul poate fi un cornier sau un profil pătrat. Dispozitivul dublu gamma de adaptare este din sârmă de cupru - diametru 2-3mm paralel cu latura de jos și la 12mm de ea, cu două coliere la capete.

Colierele se deplasează simultan până se obține SWR minim.

YO4MM Lesovici Dumitru

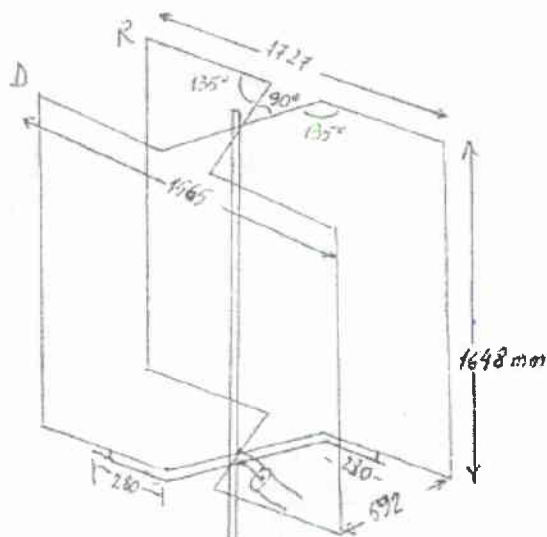

Sursă de tensiune stabilizată și încărcător la curent constant (I)

Lary Codreanu YO7AQM

Aparatul este conceput pentru a asigura două funcții principale, prima fiind asigurarea unei tensiuni stabilizate între 3 și 15 V – reglabile atât în trepte cât și continuu – la un curent maxim de 4 A, iar cea de a doua fiind asigurarea unui curent constant de ieșire reglabil în trepte între 25 și 200 mA.

Prima funcție își găsește aplicabilitate în alimentarea cu tensiune stabilizată a diferitelor aparate din dotarea unui radioamator printre care și a unui transceiver QRP.

Cea de a doua funcție este utilă în diverse aplicații, dar în primul rând pentru încărcarea la curent constant a acumulatorilor NiCd, NiMH, etc., asigurând și întreruperea automată a încărcării la atingerea tensiunii de încărcare complete a cărei valoare se programează în funcție de tipul și numărul celulelor acumulatorului de încărcat.

Aparatul este dotat cu două instrumente analogice care indică simultan curentul și tensiunea existente la bornele de ieșire și dispune de protecție electronică la scurt circuit, supratensiune și supracurent, situație în care tensiunea de ieșire este forțată la zero iar anomalia este semnalizată optic și acustic.

Caracteristici generale

- Tensiune stabilizată reglabilă în 5 trepte – 6-9-10,5-12-13,5V – la un curent maxim de 4 A.

- Tensiune stabilizată reglabilă continuu între 3 și 15 V, la un curent maxim de 4 A.

- Protecție la scurtcircuit prin întreruperea tensiunii aplicate la intrarea stabilizatorului integrat și semnalizarea optică și acustică a anomaliai funcționale.

- Protecție la depășirea curentului maxim asigurat de sursă prin întreruperea tensiunii aplicate la intrarea stabilizatorului integrat și semnalizarea optică și acustică a anomaliai funcționale.

- Semnalizarea optică a arderii siguranței fuzibile din primarul, respectiv secundarul transformatorului de rețea.

- Curent constant de încărcare pentru acumulatori NiCd,

NiMH, etc., reglabil în 5 trepte: 25-50-100-150-200 mA – cu întreruperea automată a încărcării la atingerea tensiunii de încărcare completă a acumulatorului. Pragul de tensiune se programează în funcție de tipul acumulatorului și numărul de elemente din componența acestuia.

- Semnalizarea optică și acustică a terminării încărcării acumulatorului.
- Indicarea tensiunii și curentului de ieșire pe sarcină.

Schema electrică – descriere și funcționare

În figura 1 este prezentată schema electrică a montajului. Componentele încadrate cu linie întreruptă sunt dispuse pe două plăci de circuit

imprimat, **A** și respectiv **B**, celelalte fiind dispuse pe comutatoare și șasiul aparatului. Transformatorul de rețea **Tr1** asigură în secundar o tensiune de 17 V la un curent de minim 4 A. Dacă siguranța fuzibilă **S1** se întrerupe, circuitul primar al transformatorului de va rețea se va închide prin **D1**, **R1**, **D2** și **R2** determinând iluminarea LED-ului roșu **D2**.

În mod similar, întreruperea siguranței fuzibile **S2** din circuitul secundar al transformatorului va fi semnalizată prin iluminarea LED-ului roșu **D4**.

După redresare cu puntea **D5** (care trebuie să suporte un curent de 5-10A la o tensiune de 50V) și filtrare cu condensatorul electrolitic **C1** de 15.000 uF/35V pe bornele căruia se va monta obligatoriu un condensator ceramic sau multistrat de 100 nF (**C2**), tensiunea continuă rezultată este aplicată pe bornele de intrare 1 și 2 ale plăcii de circuit imprimat **A** care realizează stabilizarea de tensiune, respectiv generarea de curent constant, în funcție de opțiunea aleasă cu comutatorul **K2**.

Prin rezistorul **R9** și tranzistorul **T2** (deschis la saturație de curentul de bază indus prin **R11** și **T1**, deschis de asemenea la saturație) tensiunea se aplică intrării stabilizatorului integrat **LM317** care constituie componenta de bază a modului.

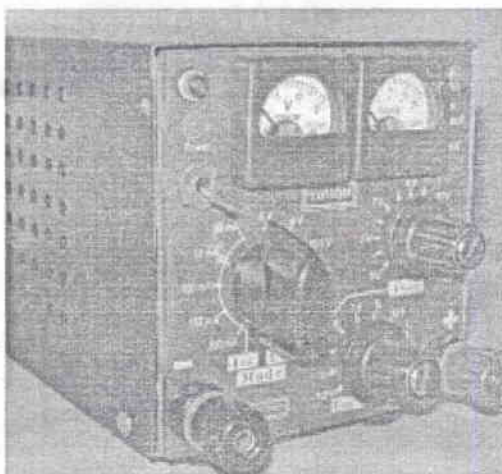

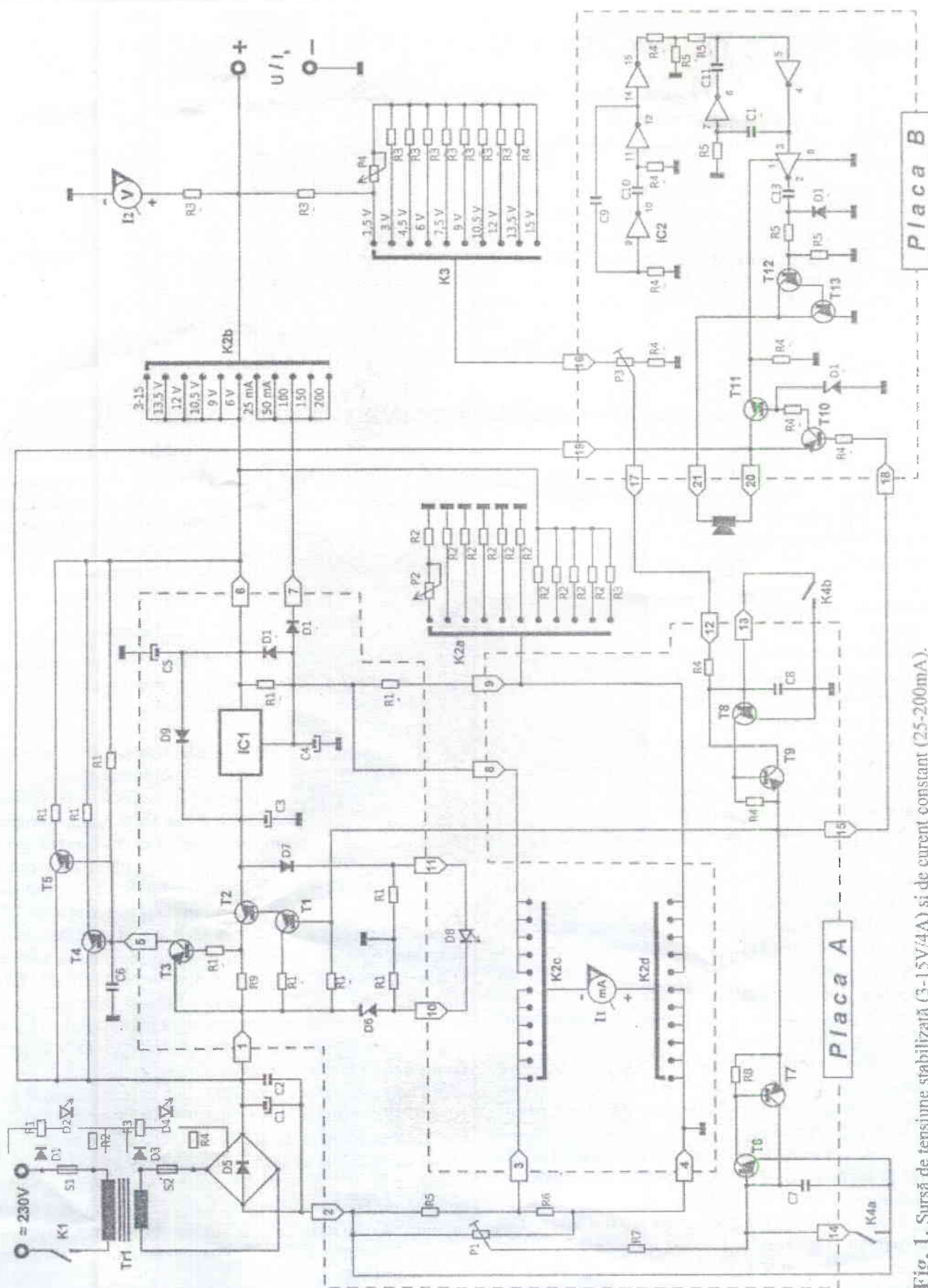

Fig. 1. Sursă de tensiune stabilizată (3-15V/4A) și de curent constant (25-200mA). Componentele încadrate cu linii întreprind sunt dispuse pe plăcile A și respectiv B.

Valoarea de 10 Ohmi a rezistorului R9 limitează la 60 - 70 mA valoarea curentului care trece prin stabilizatorul LM317. Pe măsură ce valoarea curentului de ieșire crește,

crește și valoarea căderii de tensiune pe R9, ceea ce va duce la deschiderea tranzistorului T3 și implicit a tranzistoarelor T4 și T5, prin care va trece cea mai mare parte a curentului solicitat

de sarcina conectată la ieșirea stabilizatorului de tensiune, respectiv a generatorului de curent constant, în funcție de poziția comutatorului **K2**.

În modul sursă de tensiune stabilizată, tensiunea de ieșire va fi determinată de valoarea raportului existent între elementele divizorului constituit de **R18** și unul din rezistoarele selectate de **K2a** – **P2+R20**, **R21÷R25** – funcție de poziția acestuia. Valorile date în schemă pentru **R18**, **R20÷R25** au fost stabilite în funcție de valoarea potențiometrului **P2** (2360 Ohmi) pe care trebuie existe o cădere de tensiune de 12 V la valoarea maximă.

Astfel, curentul prin divizor va fi de

$12 / 2360 = 5,085\text{mA}$ și va determina valorile calculate pentru rezistoarele divizorului, ținându-se cont că tensiunea între terminalele **Out** și **R** ale integratului **LM317** este de 1,25 V. Pentru o valoare diferită a potențiometrului **P2** se vor recalcula aceste valori în consecință.

În timpul funcționării normale LED-ul **D5** va ilumina verde, prin el trecând curentul determinat de **D7** și **R16**.

În cazul unui scurtcircuit accidental la ieșirea stabilizatorului sau a conectării unei sarcini ce solicită un curent mult mai mare decât posibilitățile sursei, pe rezistoarele **R5** și **R6** va apărea o cădere de tensiune mare ce va determina creșterea tensiunii existente pe cursorului potențiometrului semireglabil **P1** până la pragul de deschidere a tiristorului simulat de tranzistoarele **T6** și **T7** (aproximativ 450 mV), situație ce va determina punerea la masă a bazei tranzistorului **T1** și blocarea lui **T2**, ceea ce face ca stabilizatorul **LM317** să nu mai primească tensiune pe terminalul de intrare și deci tensiunea la ieșire să fie zero.

Lipsa tensiunii pe intrarea integratului **LM317** este semnalizată optic prin schimbarea în roșu a culorii LED-ului **D8**. În lipsa curentului prin **T2** căderea de tensiune pe **R9** este zero ceea ce duce la blocarea tranzistorului **T3** și implicit și tranzistoarelor **T4** și **T5**. Ca urmare tensiunea la borna de ieșire 6 a plăcii A este zero. După cum se observă în Fig.1, potențialul apropiat de zero la borna 15 a plăcii A deschide tranzistorul PNP **T10** de pe placa B (care conține avertizorul acustic) și prin polarizarea bazei tranzistorului **T11** la 12 V datorită diodei Zener **D12** se asigură alimentarea circuitului integrat **MMC4049**. Primele două porți inversoare constituie un oscilator cu frecvența de aproximativ 1 Hz. Pe timpul când la ieșirea celei de treia porți (pinul 15) există nivel logic 1 se activează cel de al doilea oscilator cu frecvența de aproximativ 1000 Hz iar de pe pinul 2 al integratului

semnalul intermitent de 1000Hz este aplicat după redresarea cu **D13** amplificatorului audio realizat cu **T12** și **T13**.

Traductorul acustic este o casă telefonică de 150Ohmi.

Intensitatea sonoră se reglează la o valoare dorită prin modificarea valorii condensatorului **C13**. Când circuitul **MMC4049** nu este alimentat tranzistoarele **T12** și **T13** sunt blocate având bazele la potențial zero.

După îndepărtarea cauzei care a activat circuitul de protecție stabilizatorului se resetează prin apăsarea comutatorului fără menținere **K4** care readuce în stare de blocare grupul **T6-T7** (**K4a**), respectiv **T8-T9** (**K4b**).

Curentul consumat de sarcină este indicat de instrumentul **I 1** (200 uA, 2320Ohmi rezistență internă) gradat pentru o valoare de 4 A la cap de scală. În cazul utilizării unui microampermetru cu alți parametri valoarea șuntului **R6** (0,116 Ohmi) va trebui recalculată astfel:

$$R6 = R_i / (I / I_i - 1)$$

unde R_i este rezistența internă a instrumentului, I este valoarea curentului indicat la cap de scală iar I_i este curentul nominal al instrumentului.

Tensiunea existentă la ieșirea stabilizatorului este indicată de **I 2** (200 uA, 2320Ohmi rezistență internă).

În cazul utilizării unui instrument cu alți parametri valoarea rezistenței adiționale **R31** (72,68 kOhmi) va fi recalculată astfel:

$$R31 = U / I_i - R_i$$

unde U este valoarea tensiunii indicate la cap de scală, I_i este curentul nominal al instrumentului iar R_i este rezistența internă a instrumentului. - continuare în numărul viitor -

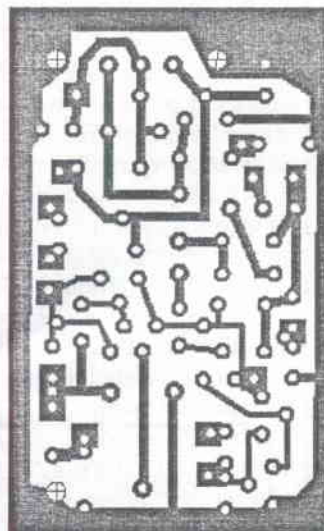

Fig. 2. Placa A – Sursa de tensiune și de curent constant (83 x 50 mm). Desenul cablajului și dispunerea componentelor.

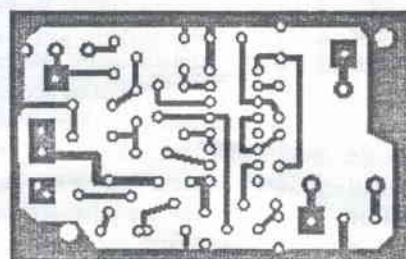
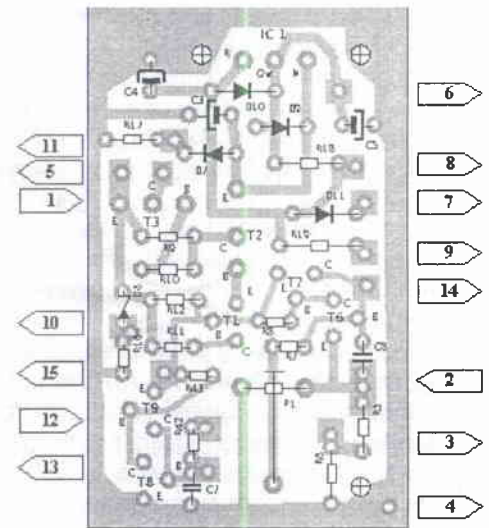
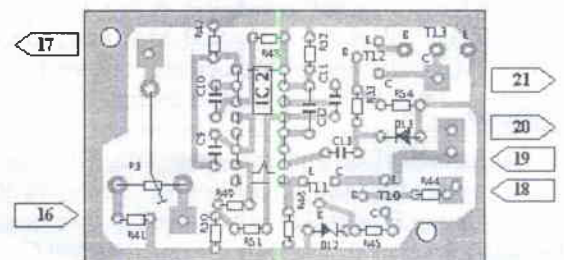

Fig. 3. Placa B – Avertizorul acustic (63 x 40 mm). Desenul cablajului și



QTC de YO4KAK

- raport prezentat de Marian - YO4GNJ cu ocazia inaugurării noului sediu la radioclubului -

Am deosebită plăcere ca în calitatea mea de Secretar al C.S. Radioamatorism și Responsabil al Radioclubului și a Stației colective de Emisie-recepție YO4KAK, să prezint în mod succint Istoricul Radioamatorismului brăilean.

Radiomotorismul, sport al tuturor vârstelor, a cucerit și cucereste tot mai multi tineri și vârstnici, pasionați, care se bucură să-și petreacă o parte din timpul liber la stația de recepție sau de emisie-recepție, de construcție proprie sau industrială, pe care le perfecționează permanent, realizând legături radio cu radioamatorii de pe întreg mapamondul, făcând studii și cercetări, atât prin activitatea zilnică precum și în cadrul concursurilor interne și internaționale.

Anul 1954 marchează începutul Radioamatorismului Brailean, când un grup de pasionați ai Undelor scurte, au pus bazele primului Radioclub din orașul Brăila care a funcționat pe langa A.V.S.A.P. Amintim dintre aceștia pe: Vasiliu Marin ex. YO4WM, Grigore George YO4WA, Custura Nicolae YO4XZ, Ghionea Constantin, Eftime Gheroghe ex YO4PR, în fruntea cărora s-a aflat Anastase Trentea ex YO4ATA, unul din pionierii Radioamatorismului Românesc, care dealungul anilor antebelici apăruse în eter cu indicativele: CV5AT, YP5AT și YR5AT, fost membru a primei Asociații a Radioamatorilor de unde Scurte din România,

În anul 1957 se înființează Radioclubul Regional Galați cu sediul la Brăila. La început a funcționat o stație de Recepție cu indicativul YO4-024. Primul Radioamator de emisie-recepție autorizat la Brăila a fost Vasiliu Marin ex YO4 WM, iar în luna septembrie 1959 a fost autorizat Grigore George - YO4WA și apoi în luna decembrie a aceluiași an a fost autorizat Ispir Boris - YO4AH.

La Simpozionul din decembrie 2009 care s-a desfășurat la Câmpina au fost sărbătoriți cei care împliniseră 50 de ani de la autorizare, printre care: YO4WA și YO4AH, cu care ocazie Federația Română de Radioamatorism le-a conferit diplome jubiliare.

Anul 1961 marchează autorizarea stației colective de Emisie-recepție a Radioclubului din orașul Brăila, cu indicativul YO4KAK, având ca șef de stație pe Vasiliu Marin ex. YO4WM, ajutor - YO4WA Grigore George și ca operatori: YO4XZ - Custura Nicolae și YO4AH - Ispir Boris.

În perioada anilor 1957-2010 radioamatorismul brăilean s-a dezvoltat cuprinzând atât tineri cât și adulți de toate profesiile, care au urmat cursurile de Radioamatorism în urma cărora mulți au profesat meseria de Radiotelegrafist.

În această perioadă au fost înființate radiobururi în cadrul Uzinei Utilaj Greu «Progresul», Palatul Copiilor, Casa Armatei, Facultatea de inginerie, Grupul Școlar "Grigore Moisil", C.P.L. și altele.

După desființarea A.V.S.A.P.-ului, în perioada: 1962-2002, Radioclubul Județean Brăila a funcționat ca Secție în cadrul Clubului Sportiv Municipal și la Direcția Județeană pentru tineret și sport Braila, iar din anul 2002 ca urmare a aplicării Legii Sportului/2000, s-a constituit **Clubul Sportiv al Radioamatorilor din Județul Brăila**, Club Sportiv de drept privat, fără scop patrimonial, înscris în Registrul Asociațiilor și Fundațiilor la Nr.1/2002 și care este afiliat la Federația Română de Radioamatorism, deținând Certificat de Identitate Sportivă (C.I.S.) nr.000964/29.08.2002 și număr de identificare în Registrul Sportiv BR/A2/00742/2002

În cei peste 50 de ani de activitate radioamatorii Brăileni au participat la mii de concursuri interne și internaționale realizând zeci de mii de legături radio cu radioamatorii din toate continente, cu expediții de radioamatori, obținând rezultate remarcabile cu care ne mândrim după cum urmează:

1. Maestru emerit al sportului radio - ALECA MARCEL YO4ATW
2. Maestru al sportului radio în domeniul Undelor Ultrascurte - VATCU REMUS YO4GJH
3. Clasificari sportive Cl. A-I-a SAVU GEORGE YO4AAC și CALIN STEFAN YO4BEW. Există și alți radioamatori care sunt în curs de pregătire a documentelor pentru omologare.
4. Avem mulți membri în "YO DX Club"

Pasiunea pentru radioamatorism s-a extins și în cadrul familiilor. Este cazul familiei CALIN STEFAN YO4BEW unde este autorizată atât soția sa CALIN ANETA-YO4FFL cât și fiica - CALIN MIRELA - YO4HEL.

Deasemeni și familia MIRON REMO - YO4FKO și soția sa -YO4HYL, care este și președinta comisiei de US.

La fel ALIMAN STAN - YO4BYW și fiul său ALIMAN CIPRIAN - YO4GEY

Activitatea în cadrul radioclubului s-a axat pe pregătirea celor pasionați pentru a deveni radioamatori, pe popularizarea acestui minunat sport în rândul tinerilor, paralel cu activitatea de pregătire. O atenție deosebită am acordat-o și laturei de utilitate publică a acestui sport, radioamatorii brăileni având un rol activ imediat după cutremurul din 1977, când foarte multe linii telefonice au fost distruse sau în Decembrie 1989. Menționez că avem o RETEA DE URGENTA condusă de Aleca Marcel - YO4ATW, iar pentru a asigura legături sigure în Unde Ultrascurte avem un Repetor pe frecvența R2, urmând ca în perioada următoare să instalăm încă două repetitoare. An de an în luna Mai, organizăm Concursul «CUPA BRAILEI» concurs la care participa din ce în ce mai multi radioamatori și ne propunem ca acest concurs să fie organizat în viitor în luna August odată cu Zilele Brăilei.

Avem prevăzut în programul nostru de masuri amenajarea unei baze de concurs în comuna CAZASU prin amabilitatea familiei CALIN STEFAN și ANETA. În prezent dotarea radioclubului nostru nu este la nivelul cerințelor și a potențialului nostru. Lucrăm tot cu batranul FT250 care a depășit 45 de ani de exploatare, însa în curând prin contribuția noastră, a sumelor din 2% și a unor sponsori ne vom dota cu echipamente moderne.

În peste jumătate de secol radioclubul Brăila a avut 9 locații, prima în cadrul AVSAP actualul sediu al Comunității Elene, al doilea sediu a fost în cadrul Dispensarului Navrom (Baia rusească), alături de actualul sediu din pavilionul B al Zonei Libere Brăila.

Actualul sediu este modest, dar util pentru activitatea noastră și mulțumim cu această ocazie Primăriei Municipiului Braila respectiv Domnului vice primar ing. Necula Stănel și domnului Director general al R.A. Zona Libera Braila d-l Ec. Florin Mircea, pentru sprijinul acordat în obținerea acestuia.

În acești ani au fost foarte multe evenimente plăcute și neplăcute pentru noi, dar m-am rezumat la cele mai importante.

YO4GNJ - Marian Cioacă

N.red. La deschidere noului sediu al radioclubului YO4KAK au participat radioamatori din: BR, GL, TL, VN, BZ, BT, BU, reprezentanți ai officilităților locale, STS, etc. A urmat o masă comună la restaurantul MARINARUL situat aproape de faleza portului.

CUPA BRAILEI 2010

CATEGORIA "A"	
1. YO3APJ	12980 pts
2. YO9AGI	12840
3. YO4CAH	8088
4. YO9OC/P	7916
5. YO4SI	7668
6. YO4NA	5706
7. YO7BEM	5418
8. YO4DW	5306
9. YO5CBN	5066
10. YO5GHA	4560
11. YO5PBF	4536
12. YO6CVA	3936
13. YO7AWZ	3440
14. YO6PIR	2860
16. YO2CJX	2710
17. YO6PEG	2660
18. YO9XC	2564
19. YO4ASD	2352
20. YO4RTW	2144
21. YO5OED	2016
22. YO7HBY	1754
23. YO3UA	1678
24. YO8RZE	1564
25. YO8COK	1468
26. YO2MJZ	1286
27. YO9OR	1240
28. YO7AQF	958
29. YO2CXJ	748
30. YO9HG	536
31. YO4BTB	384
CATEGORIA "B"	
1. YO9FGY	4018 pts
2. YO9IGT	2840
3. YO9IGQ	2782
4. ERICAF	1778
5. YO2LXD	864
6. YO3DEX	746
7. YO2OSV	320
8. YO5OSW	242
9. YO7DHW	0
CATEGORIA "C"	
1. YO8KRR	11154
2. YO6KNE	10476
3. YO9KPM	5452
4. YP2GEO	1158 pts

CATEGORIA "D"	
1. YO4BEX	3934 pts
2. YO4GNJ	3072
3. YO4AAC	2950
4. YO4ATW	2002
5. YO4BYW	1894
6. YO4KAK	1668
7. YO4BEW	1530
8. YO4AH	1442
9. YO4FKO	1432
10. YO4XZ	916
11. YO4PY	524
12. YO4HEL	244
13. YO4FFL	200
14. YO4BQV	64

LEGATURI NECONFIRMATE

1. YO3XL nu confirmă 49 QSO-uri
2. YO3JV nu confirmă 20 QSO-uri
3. YO5CCQ nu confirmă 17QSO-uri
4. YO7LSI nu confirma 13 QSO-uri

Au participat 8 districte YO plus ER1

Districtul cu cea mai numeroasa participare: YO4 cu 21 concurenți.

Număr județe care au participat: 26+BU+ER1=28; Județul cu cea mai numeroasă participare: BR cu 14 concurenți.

Cupa Brăilei 2010 a fost atribuită lui YO3APJ Adrian SINITARU.

Arbitri:

1. YO4US Constantin Neagu
2. YO4BKM Gheorghe Oproescu - Tavi

Software from YO4BKM

ENTITĂȚI RADIO DISPĂRUTE DIN LISTA DXCC (I)

YO3AS prof.dr. ELIODOR TANISLAV -avocat

AC4 – Tibet, entitate DXCC suprimată la 31.05.1974. Tibetul este o regiune autonomă din sud-estul Chinei, enclavă în Asia Centrală, cu capitala la Lhasa. Împreună cu teritoriile înalte (peste 4500 m) încadrează munții cei mai mari în altitudine ai pământului. În conceptul occidental „Tibetul” se poate referi la Regiunea Autonomă Tibet sau RAT (o subdiviziune administrativă a Republicii Populare Chineze) sau la Tibetul istoric care constă în provincia Amdo, Kham și U-Tsang. Limba majoritară este tibetana. În Tibet se află piscul cel mai înalt din lume, muntele Everest, formând frontiera cu Nepal.

AC3 – Sikkim, este un stat al Indiei, situat în munții Himalaya. Este statul cel mai populat al Indiei și al doilea ca având cea mai mică suprafață.

Sikkim a fost un stat independent guvernat de monarhia Chogyal până în 1975, când s-a decis prin referendum transformarea în al douăzecilea stat din India. Acest stat abrupt se află la limita de vest cu Nepalul, la nord și est cu Tibetul și la sud cu statul Bengala Occidental. Limba oficială este nepaleză și religiile predominante sunt Hinduismul și Budismul Vajrayana. Capitala sa este orașul Gangtok.

CR8 – Damao și Din (India portugheză) entitate DXCC suprimată la 01.01.1963. Timp de peste 450 ani aceste enclave costiere la Marea Arabică au făcut parte din denumita Indie portugheză. Portugalia nu a recunoscut suveranitatea Indiei în aceste teritorii până în 1974.

CR8 – Goa (India portugheză) entitate DXCC suprimată la 01.01.1963. Se află în Coasta Occidentală a Indiei, situată la 400 Km sud de orașul Bombay. Limita de nord este cu statul Maharashtra și la est și sud cu Karanataka. Marea Arabică servește ca frontieră de vest.

C9 – Manciuuria, entitate suprimată la 16.09.1963. Manciuuria, cunoscută prin numele său oficial de Dongbei Pingyuan, este o regiune așezată în nord-estul Chinei și are o suprafață de 801.600 kmp. Cuprinde provinciile chineze Liaoning, Heilongjiang și Jilin, precum și partea orientală din regiunea autonomă a Mongoliei Inferioare. Capitala sa este Shenyang (vechea Mukden).

DA - Germania, entitate DXCC suprimată la 17.09.1973 când făcuse ca Germania de Est să fie parte a Națiunilor Unite. Anterior stațiile din vest utilizau prefixele DJ – DL (DA și DL5 pentru stațiile mânărite străine) în timp ce stațiile din est utilizau prefixul DM. Prefixul DM a contat ca Germania de Est până la 31.12.1979, apoi a fost înlocuit prin Y2A până la Y9Z.

EA9 - Ifni, entitate DXCC suprimată la 14.05.1969. Este un teritoriu în sud-estul Marocului, veche provincie spaniolă până în 1969, an în care se produce retrocedarea Regatului Marocului. Se întinde ca o fâșie de pământ de cca 80 Km pe coastă și 25 km în interior pe coasta Atlantică între contraforturile Anti-Atlas și ocean. Se află la cca 300 Km de insula Lanzarote.

EK1, CN2, KT1 - Tanger, entitate DXCC suprimată la 01.07.1960. Tanger este un oraș în nordul Marocului, situat în coastele strâmte ale Gibraltarului, capitala fiind Tanger – Tetuan. A fost fondat de anticii fenicieni în jurul anului 1450 înainte de Hristos. Cu independența Marocului, la 20.10.1956, s-a inițiat un proces politic care culmină cu recunoașterea internațională de anexare a Tangerului la această țară la 18.04.1960.

- va urma -

**Raport Graham Shirville G3VZV -
Satellite Coordinator pentru IARU Region 1
Vienna – February 2010
Sateliți OSCAR activi**

Există 8 sateliți cu transpondere vocale:

AO7 – linear transponders AO27 – FM transponder
FO29 - linear transponder SO50 – FM transponder
AO51 – FM transponders VO52 – linear transponder
SO67 – FM transponder HO68 – linear și FM transp.

Pe ISS există un număr de moduri operaționale în benzile de 2m și 70 cm care sunt activate când cosmonauții dispun de timp. In plus există 15 mini sateliți (cubesats) activi ce transmit diferite date și buletine în modurile CW și digitale precum și un număr de sateliți rusești ce folosesc banda de 70cm pentru a-și transmite datele (downlink).

CT multe Rx-uri, zero QSO-uri

Rândurile următoare vor descrie plimbarea noastră, adică a lui YO3HZE-Iulia, XYL-ul meu, YO3HZF - Andu, băiețelul meu, și cu voia dvoastră, ultimul pe listă, YO3FEW - Florentin, prin Portugalia, centrată pe activitățile radioamatoricești.

Pentru că în această vară am putut ajunge în CT - mulțumesc sponsorului principal - cumnata mea, înainte de plecare m-am documentat ca să nu ajung acolo cu lecția neînvățată.

Așa că la îndemnul și sub supravegherea mea, YO3HZF - Andu, a scris pe adresa "dos Emissores Portugueses" (presupun că se înțelege despre ce e vorba) un mail în care a solicitat precizări privind Legislația, Regulamentul, benzile de frecvență folosite, repetoare, tonuri, precum și adresa și orarul radioclubului din Lisboa, hi, hi..

Foarte amabil și prompt, CTIEN, dnul Carlos Nora, tks, din "Associação Nacional de Radioamadores" a răspuns indicând linkurile necesare.

Dar și precizând că la sediul radioclubului sunt câteva persoane care vorbesc doar portugheza.

Să nu uit, a mai adăugat și faptul că autorizațiile de clasa III-R din YO nu permit efectuarea de transmisii în benzile de radioamatori portugheze. Asta l-a făcut pe Andu să își jure că va participa la următoarea sesiune de examene...

Cu ajutorul lui Google Earth am localizat rapid clădirea.

Ce m-a mirat a fost că nu prea am reușit să văd antena/antenele, așa cum mă așteptam. Dar cum de când m-am apucat de radioelectronică s-au inventat și telecomanda și PC cu www. nu am insistat prea mult asupra acestui amănunt. Deși când cauți o clădire pe care știi că e o antenă, parcă o găsești mai ușor...

La controlul de plecare, în Otopeni, deși știam regula și desfăcusem singur antena și acumulatorul stației, după ce a trecut prin aparatul de control, unul din vameși, pesemne mai nou, nu a fost convins că am ceva legal la mine.

Deoarece traiesc de prea multa vreme în România, venisem cu 2 ore înainte de decolare. Așa că am avut timpul să cer să vină șeful lui, căruia i-am repetat că mai zburasem cu această stație la mine, nu în cală, unde se poate pierde și că am dreptul legal să o iau cu mine.

Iar dacă nu voi pleca cu ea, ei vor trebui să explice extrem de amănunțit judecătorului pe ce baza legală au acționat...

Într-un final mi s-a atras atenția că nu am voie să o folosesc în avion. Cum evident că am fost de acord, am trecut. Cred că totul a durat 10 minute...

După aterizare și cazare în Lisboa, deși eram cam șifonat de orele de zbor, așteptarea prin aeroporturi +insomnia datorată febrei de dinaintea plecării, FT-ul meu 60 cerea insistent să fie folosit...

Dar cum Murhy există și veghează, paginile cu frecvențele și tonurile repetoarelor scoase cu grijă la imprimantă mă așteptau cuminți pe masă, dar în YO3, QTK KN34, hi,hi....

Așa că am apelat la Mac-ul free din recepția hotelului. Evident că tipărirea nu mai era la liber, dar un pix și o hârtie se mai găsește... După care, deși era o oră înaintată, am ieșit din hotel. Și cum sunt optimist, mă gândeam de ce mi-am luat doar 2 coli de hârtie cu mine...

Chiar, lângă hotel era o clădire pe care scria mare ANACOM.

Din câte am înțeles eu se ocupă cu același lucru cu ANCOM-ul nostru... Deși era jumătatea lui iunie, nu am rezistat nici jumate de oră, din 2 motive:

Primul era că eram doar într-un tricou cu mâneci foarte scurte, și afară sub 17 grade+un alizeu de mare...excepție, uff. Al doilea e că deși eu auzeam cu de la S5 până la S9++, la apelurile mele CS7/YO3FEW/P nu mi-a răspuns absolut nimeni. Aveam coadă la repetoare, le deschideam, dar degeaba...

După un timp de recepție, urmărind convorbirile lor de pe frecvențele locale am renunțat la cuvintele "seven" și "tree" din engleză în favoarea portughezilor "sete" și respectiv "tres", dar degeaba...

La fel a fost și când am încercat în franceză cu "sept" și "trois". Apoi în germană, "siben/drei"...

Vorbeam ca televizorul, adică degeaba, hi, hi, ufffff

A doua zi mi-am luat stația cu mine când am vizitat fosta reședință imperială aflată la Sintra, adică la ceva înălțime față de nivelul mării.

De acolo, mai ales că eram pe niște turnuri ale castelului, am auzit semnalele unor QSO-uri în desfășurare cu de la 6 "pișcoțele", hi, hi, în sus. La fel, deschideam repetoarele, adică aveam "retur". Dar nimeni nu mi-a răspuns.

Recunosc public că duminică 20 iunie am greșit pentrucă fericit că am auzit pe cineva care venea cu S9++ l-am strigat.

Omul mi-a explicat urgent că e "Portughez National Contest", așa că după un "Sorry" am făcut QRT. De fapt QSY, dar degeaba.

Enervat că tot ce obțineam era doar descărcarea acumulatorului stației, luni 21 iunie, a 3-a zi, toată trupa, cu șepcile și tricourile înscrisurate cu indicativele proprii, a pus cap compas spre radioclubul lusitan.

Acolo am găsit 2 doamne foarte drăguțe, deși spre vârsta pensionării. EN a avut dreptate, nu vorbeau decât portugheza.

Deloc engleză, franceză și nici germană.

Amabile m-au invitat să mă plimb prin interiorul clubului. Așa că am avut ocazia să văd că acolo se folosea pentru 2m doar o antena cu talpă magnetică auto și pentru scurte o antenă filară.

Deși am fost poftit, parcă nu se făcea să pornesc și să manipulez stațiile care erau acolo, fără ca să fie prezent cineva din staff. Auzind o sonerie, inițial m-am bucurat, crezând că o să pot face ceva. Dar cum era doar cititorul contoarelor de gaze, activitatea radioamatoricească nu a putut progresa prea mult. Pentru ca totuși să lăsăm o urma palpabilă și decentă a trecerii noastre pe acolo, am scris pe o hârtie, evident în engleză, componența echipei precum și telefoanele noastre mobile pentru eventuale contacte.

Văzând acest document uneia dintre doamne i-a venit ideea să ne dea numărul cui va care înțelegea engleza.

Așa că am discutat cu respectiva persoană și după ce ne-a întrebat dacă acesta este numărul pe care îl folosim în mod curent, până când stăm și ce echipament avem la noi.

A rămas că după ce iese de la job, să ne caute.

Pesemne la ei se muncește 24/24+7/7+30/30, pentru că până azi, 2 iulie, nimeni nu m-a contactat. De, e criză și un apel costă ceva sub un euro.

În elanul meu pomenisem și ceva de genul "pls, beep me and I call you" dar asta e...

Nu vreau să uit să precizez că doamnele de la radioclub (Tks) mi-au dat gratuit și 6 reviste publicate de Rete...

Răsfoindu-le m-am gândit că noi trebuie să fim fericiți și mulțumiți de Radioamatorul nostru.

Din mai multe motive:

1) al lor este gratuit (întră în taxă), dar apare într-un tiraj de doar 900 exemplare și odată la 3 luni. Al nostru e lunar, deși doar Dzeu știe cât se chinuie colectivul de redacție. În plus costă nici cât o bere mai bună...

2) poate am avut eu ghinion, dar în toate cele 6 numere am găsit un singur montaj. Eu unul recunosc public că datorez multe revistelor în care erau date montaje și explicate funcționarea lor.

3) nu vreau să fiu acuzat de feminism, dar în toate pozele publicate nu am văzut nicio XYL. Știu eu, poate că nu auă.

Nu că la noi sunt foarte multe, dar totuși..

Revenind la radioamatorism.

După ce sunt și inginer mai sunt și Scorpion, așa că mi-am mai încercat norocul în fiecare zi. Adăugând de ex că eram în cel mai vestic punct al Europei și că așa fi încântat să fac prima legătură după 5 zile de la aterizare în CT din acel loc. Evident că și pe direct și pe repetor auzeam trafic, aveam "coadă", dar degeaba...

Culmea a fost în noaptea zilei nr 6. Acum eram ceva mai bine îmbrăcat, așa că am avut mai multă răbdare să dau cu Breakul până la loc comanda... Pe la ora 11 și ceva, evident ora locală și pm, într-un final, cineva care discuta cu un altul despre o antena filară, mda, portugheza seamănă cu limba română și uneori în context se mai poate pricepe câte ceva - mi s-a adresat direct, într-o engleză acceptabilă, spunând clar indicativul meu, dar uitând să îl pomenească pe al lui.

Apelul lui a fost scurt și clar "CT7/YO3FEW, you're on a privat frequency, so, QSY at the most speed".

Știam că eram un "alien", dar totuși nu doream decât să schimb câteva cuvinte radioamatoricești, precum indicativul, numele operatorului, QTH-ul și controlul, conform Regulamentului. Nu să discut despre diferențele dintr materialism și existențialism în viziunea Marxistă împotriva celei Hegeliene, hi, hi..

În plus era prima dată când auzeam așa ceva. Mă rog, studiasem doar un pic Regulamentul lor și e posibil ca la ei să existe așa ceva și mie să îmi fi scăpat. Dacă cineva cunoaște situația, îl rog frumos să mă lumineze... Aăă că i-am rugat să îmi zică pe ce frecvență pot să vorbesc legal, dar degeaba.

Le-am precizat că totuși le studiasem cât de cât Regulamentul și că în YO am "first class license and 46 years old"... Traficul lor a continuat, dar nimeni nu mi-a mai răspuns!

De aceea am am avut senzația că am nimerit peste o bandă de Dibaciu, hi. Prietenii din YO3 știu despre ce e vorba, hi, hi... Culmea e că după ce am recepționat cele de mai sus am văzut cum o mașină de poliție se oprește în fața mea. Din ea s-a auzit o voce care mă întreba în engleză "Hey, Mr., you're OK?"

Mă simțeam MULT prea înghețat /enervat ca să fiu chiar OK, dar după ce i-am explicat - tot în engleză - că sunt turist și radioamator și că dacă dorește îi pot arăta actele, omul mi-a zis doar "OK, have fun" și au plecat. Eu am mai rămas până spre miezul nopții, dar fără niciun succes.

Când am ajuns acasă, adică la hotel, deși cam adormită, XYL-ul meu, văzându-mă cum arătam și cât de vesel eram, mi-a turnat imediat ceva lichid într-un pahar.

De abia atunci am înțeles de ce polițistul nu și-a mai pierdut vremea cu mine. Era evident că arătam total diferit de un terorist superantrenat și deosebit de periculos.

Mă rog cine zice că radioamatorismul nu e periculos...

Morala. În 10 zile am auzit foarte multe QSO-uri în portugheză, mi-am descărcat și evident încărcat de 3 ori acumulatorul, am emis din 4 localități și înălțimi diferite, inclusiv din telegondolă- mobil, hi, hi. Am încercat în engleză, franceză și chiar germană, pe direct sau deschizând repezoarele.

Dar NU am făcut nici un QSO, măcar de sămânță.

Nu știu realitatea, dar mi se pare prea puțin probabil ca pentru traficul local să se folosească tonuri, CTSS sau DCS.

Și dacă ar fi fost așa, mă întreb de ce eu recepționam ce discutau, neavând setat nimic. Evident că odată ajuns acasă prima mea grijă, a fost să îmi verific stația. Normal că a fost OK.

PS: Portugalia e o țară deosebit de interesantă. Are niște monumente remarcabile, muzee deosebite, corăbii de epoca superbe, e o plăcere să o vizitezi. Prin magazine te poți înțelege în engleză cu marea majoritate a vânzătorilor, iar pe stradă ai ce vedea. Frumuseți construite de mâna omului. Sau naturale, albe, negre, ciocalații, evident fără silcoane... Cine dorește frecvențele folosite este rugat să îmi scrie pe adresa yo3few@yahoo.com.

Florentin - YO3FEW

Noi fraude IT

Dacă un corespondent vă lasă un mesaj să apelați numărul **06 07 74 52 41**. Nu apelați în nici un caz acest număr, factura dumneavoastră va fi foarte mare.

Aceasta informație, transmisă de Oficiul Central de Stopare a Terorismului, a fost comunicată în mass media. După un timp escrocii au găsit un alt sistem pentru utilizarea frauduloasă a mobilelor. Ei vă apelează pe GSM, se prezintă ca fiind "Provider" Orange sau SFR, Bouygues (sau orice rețea în care sunteți abonat), vă cer să introduceți un cod care este **09 #** explicându- vă că este vorba de o verificare a mobilului Dvs.

NU tastați în nici un caz codul indicat și închideți imediat.

Hoții dispun de dispozitive ce le permit să citească cu acest cod cartela SIM. Nu le rămâne decât să creeze o nouă cartelă (sau oricât de multe) cu care vor vorbi în contul tau. Aceasta fraudă se practică în mod curent și este, deci, necesar ca această informație să fie difuzată unui număr cât mai mare de persoane. Dacă aveți un apel telefonic și pe mobil se afișează „A CE” nu răspundeți; anulați apelul. Este un virus care distruge cartela SIM și distruge mobilul. Aceasta informație a fost confirmată de Motorola, Sagem și Nokia

Pentru utilizatorii Internetului.

Nu deschideți niciun mesaj care are atașată o filă numită "Invitație", indiferent cine o trimite. Este un virus care "arde" întregul hard disc al computerului dvs. E mai bine să primiți acest mesaj de 25 de ori, decât să primiți virusul și să-l deschideți. Acesta este cel mai periculos virus anunțat de CNN; a fost clasificat de Microsoft ca fiind cel mai distructiv virus introdus vreodată în rețea.

Acest virus a fost descoperit de curând de către McAfee și încă nu există remediu pentru el.

Prof. univ. dr. ing. **Constantin Nitu** Academia Tehnică Militară, **Adrian Daniel Apostol** - Referent- Biroul Instanțe și Proceduri Judiciare - Direcția Juridică - Tel: (826)2306, 0372262306.

VOLUNTARI LA BAILE HERCULANE

La sfârșitul de săptămână, din 22 mai 2010, am decis împreună cu o parte din membri de la radioclubul YO2KQT, din Timișoara, să dăm o mână de ajutor la MARATONUL HERCULES. Aici puteți vedea traseul și dificultatea traseului : http://www.alternativetm.ro/herculesmaraton?quicktabs_2=2#quicktabs-2

Echipa a fost compusă din: YO2LSP, YO2LLQ, YO2LQL, YO2MLL, YO2LZP cu prietena, și eu, YO2MTG cu soția, copilul și cățelul.

Maratonul s-a desfășurat pe un traseu montan în zona Băilor Herculane, zonă în care datorită reliefului nu s-ar fi putut comunica fără ajutorul nostru. PMR-urile ar fi fost mai mult decât depășite pe cei 42 de km, GSM-urile nu au semnal în zonă de la nici o companie, așa că singura speranță am rămas noi, radioamatorii.

Am format 4 grupe, în puncte de control mai importante, alături de cei din partea organizatorilor.

Am ținut legătura între noi în benzile de scurte și uneori am avut emoții că vom pierde contactul radio. Nu s-a întâmplat așa ceva și totul a decurs în condiții bune. Sâmbăta seara la primele probe, totul a decurs perfect și am avut speranțe că ne vom descurca a doua zi. Duminică după ce a ieșit și soarele și a apărut și propagarea zilnică, am început să avem parte de QRM și QSB. Tot sâmbăta seara am aflat de la colegii noștri din Timișoara cum a fost și la Simpozionul de la Pecica.

Simpozion la care nu au putut ajunge în acest an, dar am avut un motiv bun.

Cel mai important lucru e ca la sosire au ajuns toți cei care au plecat, nu s-a răătăcit nimeni, iar rănilor suferite de unii nu au fost așa de grave încât să îi facă să renunțe.

La un moment dat s-a pierdut un om în socoteli, dar după o nouă numărare a ieșit cifra corectă și uite așa nu a mai trebuit să cautăm pe cineva prin pădure. Desigur că nu noi, ci cei de la Salvamont. Foarte multe nu am avut de vorbit, am mai făcut și legături cu stații din YO, uneori chiar și cu cele din afara României, în fușje de propagare.

Ca și condiții meteo ce pot să zică? Am crezut că e un început de potop, a plouat și sâmbăta și duminică în ziua concursului. Colegii mei care au fost în celelalte posturi, YO2LSP cu YO2MLL, YO2LQL cu YO2LLQ și YO2LZP, nu au fost scutiți de emoții în noaptea de sâmbăta spre duminică când a plouat foarte tare și au existat și descărcări electrice, să nu omit să zică că ei au dormit în corturi și au fost pe la o înălțime de 5-600 m. Accesul s-a făcut cu mare greutate, doar YO2LZP-Vlad a reușit performanța de a ajunge la locul stabilit și de a se descurca în teren, în mare parte datorită și mașinii din dotare.

Duminică după ce s-a încheiat maratonul chiar a trebuit să ajute echipa de la Salvamont, să iasă cu bine din noroaie.

În rest acțiunea a fost un lucru bun și util pentru noi, am reușit să verificăm cum putem comunica, am observat cum merge propagarea în benzile de scurte la distanță mică. Fapt util în caz că vom trebui să comunicăm în alte situații reale, între noi. Acțiunea de data asta a fost o acțiune sportivă, la care ne-am adus și noi contribuția, și sperăm cu bine. Eu fiind cu antena întinsă în apropierea pensiunii și având acces și la bateria mașinii și la încă un acumulator suplimentar, am mai făcut câteva legături în YO, am avut plăcută surpriza de a vorbi cu multe stații care veneau cu multe plusuri.

Poate că și faptul că în zonă nu există nici o activitate electrică contează mult.

Obişnuit cu gălăgia din Timișoara, nu îmi vine să cred că mai există și liniște radio, întrădevar pentru așa ceva e musai să ieși în portabil și cât mai departe de oraș.

Duminică seara ne-am reunit cu toți la pensiunea Dumbrava și am depănat impresiile de peste zi.

Luni fiind zi liberă, multă lume a mai rămas prin zonă.

Așa am mai avut timp să aruncăm câte o privire prin împrejurimi. Necazul cel mai mare a fost că ziua a început cu un cer senin, soare, cald. Exact după cum am mai pățit și în alte ocazii. INTOTDEAUNA când trebuie să plec acasă vremea se îndreaptă și ne face în ciudă!!

Înainte de prânz ne-am luat rămas bun și am plecat spre casă, dar nu direct spre Timișoara ci am făcut un mic ocol pe la Tg Jiu. În această ieșire am atras și soția și copilul după mine. Și pentru că vremea a fost rea, sâmbăta și duminică, pentru plimbare, au stat mai mult prin pensiune, acum fiind vreme frumoasă a fost superb să traversăm munții către Baia de Aramă și mai departe prin defileul Jiului. În final ca și o concluzie, chiar dacă nu este ușor și comod de ajuns, MERITĂ.

Luați-vă copiii, soția, prietena, amanta și faceți o ieșire că merită. Dar să nu vă cazați la Pensiunea DUMBRAVA pentru că veți fi dezamagiți de condiții și de restaurant. Nu uitați stațiile radio! Dacă veți prinde vreme frumoasă veți reuși să vedeți împrejurimile și să ne povestiți ce și cum.

yo2mtg/p www.yo2kqt.ro

Să ne înregistrăm la OSIM "mărcile"

O marcă înregistrată este proprietatea dumneavoastră, în timp ce una neînregistrată este disponibilă și oricine poate să o folosească după cum dorește.

Cabinetul de Proprietate Industrială Claudia Monica Frisch face parte dintre Agențiile Specializate în Proprietate Industrială membre ale Camerei Naționale a Consilierilor în Proprietate Industrială din România (CNCPIR). Cabinetul este înscris în Registrul reprezentanților profesioniști ai Oficiului European pentru armonizarea Pieței Interne din Spania, singura instituție europeană abilitată să înregistreze mărci și desene la nivel comunitar.

Obiectul de activitate al cabinetului constă în acordarea de asistență de specialitate în domeniul proprietății industriale și reprezentarea persoanelor fizice și juridice române sau străine în procedurile în fața O.S.I.M., precum și față de terți.

Vorbim de un cabinet privat ce oferă servicii profesionale de consultanță și reprezentare prin mandat în vederea înregistrării și apărării drepturilor asupra mărcilor.

De asemenea, în sensul apărării dreptului la propria imagine, cabinetul propune rezervarea de domenii internet, construcție de website-uri, hosting și optimizare.

Facilități deosebite pentru radioamatorii YO.

Pentru a putea beneficia de serviciile noastre, și pentru a obține informații cu privire la drepturile dumneavoastră de proprietate industrială/intelectuală, va rugăm nu ezitați să ne contactați prin oricare dintre mijloacele de comunicare disponibile: Tel/fax: +4021 2554095 Mobil: 0722450955 0768625929 email&site: office@inregistrezmarca.ro claudiamonicafrisch@yahoo.com, www.inregistrezmarca.ro, www.emisfera.ro

YO3FYL Claudia Monica Frisch

Achiziționare stații radio din import

Achiziționarea unor stații din import interesează mulți dintre radioamatorii YO.
Pe www.radioamator.info YO2LEO a introdus câteva comentarii. Au venit cu completări YO3HJV și YO9BGR.

YO2LEO

Am ales câteva magazine care comercializează stații de radioamator, second. Prețurile lor sunt ok, din țări ca UK și Italia membre UE, ceea ce înseamnă că nu vom plăti vamă și TVA, iar coletul va sosi la noi acasă.

1. http://www.hamradioshop.it/category.php?id_category=29
2. http://www.hamradio.co.uk/acatalog/Used_Equipment.html
3. <http://www.lamcommunications.net/used-equipment>
4. <http://www.nevadaradio.co.uk/used-equipment/?page=1>
5. http://www.radioworld.co.uk/~radio/catalog/used_price_list.php?osCsid=07fbb51dccad04c62293856e67c751af
6. <http://www.mediaglobe.it/catalogo/index.php>

Ar fi mai multe firme care comercializează asemenea produse, la prețuri destul de bune..., și cred că cei interesați vor putea să își procure echipamentul dorit.

Sper ca prețurile din YO să se alinieze la cele din UE.

La unele magazine plata se face direct cu *cardul Visa Electron* în lei sau *Paypal*. Recomand Paypal, pentru siguranța dumneavoastră.

În linkul de mai jos, aveți detalii despre diferite prețuri medii, la diferite Tx-Rx-uri, care se comercializează pe ebay sau alte magazine pe plan internațional.

Pentru informarea corectă citiți și: <http://www.radioamateur.org/argus/index.html>.

Pentru cei care doresc să cumpere stații noi sau second la un preț acceptabil, dar de data aceasta din țări care nu fac parte din zona Euro, am găsit aceste magazine:

1. www.hamcity.com
2. www.hamradio.com

Eu personal am cumparat un TS2000 de la www.hamcity.com, pretul fiind acceptabil 1460\$ + transportul 146 \$ prin USPS. **Deși stația provine din USA, tara non Euro, statiile de radioemisie sunt scutite de vama.**

Pentru cei care nu știu sau care doresc să fie informați, redau **codul vamal** care prevede acest lucru atunci când mergeti la vamă. Acesta este **8525600000**.

Acest lucru se poate vedea la: <http://www.forum.birouldeimportexport.ro/viewtopic.php?p=8450&sid=4dc57b3657ade58beeb7c5b1a58daef2>

Trebuie să țineți cont că **pentru aceste stații importate din afara UE, se plătește TVA** în funcție de valoarea coletului.

YO3HJV

Undeva cred că este o eroare. Codul, potrivit TARIC este altul... Am verificat și cu un comisionar în vamă (client, HI). Aveți informațiile aici: http://asrr.org/index.php?option=com_content&view=frontpage&Itemid=1
YO9BGR

Sunt YO9BGR- George Roșca din Ploiești și sunt cel ce a inventat www.yomagazin.ro. Am plecat de la premiza să vând cât mai ieftin și m-am lovit bineanțeles de contabili. Am vrut de curând să vând o stație IC 7000 achiziționată de mine din Italia de la Marcuci (au fost 10 buc

în import) unui yo8, - un tânăr radioamator, însă cum marfa a venit pe rețeaua intercomunitară și Italia nu mi-a pus IVA la noi se impune să adaugăm TVA ul.

Chiar propunându-i să plătească în rate acest TVA, radioamatorul din pacate nu avea bani. Asta e.

Stația a rămas în stoc și tânărul nu a luat-o. Aici e dilema tuturor.

Tot ce importăm altfel ca persoane fizice va fi purtător de TVA, indiferent de ce metodă am folosi - alta decât cea clasică. Va trebui să plătim TVA la marfă.

E posibil ca la parteneri cum ar fi WIMO sau Prosisel să plătim 19% TVA în țara de origine și să luăm factură cu TVA, IVA, mă rog. Așa mai scutim ceva 5% și nici de asta nu sunt sigur că nu vine vre-un filozof de la Garda Financiară și ne impută diferența de 5%.

www.yomagazin.ro a pornit cu gândul de a fi un site nonprofit. Ceea ce s-a dovedit a fi utopic, asta în măsura în care nu sponsorizam eu comisioanele bancare, transportul de la furnizor în țara sau contabilitatea.

Toate acestea m-au dus la concluzia că nonprofit e o noțiune abstractă și va trebui să introduc în factură un adaos și de ce nu și transportul.

Partenerii mei nu pot acorda discaunturi care să acopere aceste cheltuieli și mai ales în relațiile cu SUA furnizorii nu acordă nici un discaunt și asta pentru că nu se practică așa ceva iar prețurile, așa cum m-au convins cei de la SDR, sunt cele mai mici posibile.

Așa că am preferat transparența și astfel am comercializat 20 bucăți SDR 1000 după cum urmează:

12 buc în Bulgaria, 6 buc în Ungaria și 2 în România dintre care unul la mine și unul la ROKURA, companie de profil.

Așadar nici un radioamator român nu are un SDR 1000 de la mine, care chipurile sunt dealer autorizat.

Sigur mă aștept ca din generația nouă care este mult mai performantă să apară doritori și din YO.

Tom, titularul de la Optibeam mi-a atras atenția să nu mai vând în afara țării. Și la el cifrele s-au micșorat, iar Giani de la Prosisel a avut ceva vânzări anul trecut și cum zice el ... cu rabdare vom face și aici o piață.

Imi propun să fac o prezentare, aici pe site-ul acesta pe care îl vreau cât mai activ, a produselor comercializate de www.yomagazin.ro și cum www.yoanunturi.ro a murit din lipsa mea de timp și a fost luat cu alte anunțuri **fac un apel la bunăvoința celor ce vor un site de schimburi absolut neutru să îl preia în administrare, eu suportând cheltuielile de menținere al lui pe NET.**

Așa că stimați radioamatori români avem un site WWW.YOANUNTURI.RO pe care îl scot la bunăvoința colectivă sau individuală spre utilizare (administrare) ca un mecanism nelegat de nimic și de nimeni, un comerț civilizat și neutru din toate p.d.v.

73! George Rosca **YO9BGR** tel. 0722 - 249200

În curând o nouă lucrare:

MIRCEA BĂDOIU

„OBSERVAȚII SAU BĂGĂRI DE SEAMĂ”
pentru herzieni

MEMENTO!

Pentru potențialii cititori ai acestei cărți se impune precizarea că mesajul ei lingvistic nu este adresat numai radioamatorilor, ci oricărui vorbitor de limbă română, bine intenționat în respectarea normelor literare. În același scop rețineți și observațiile din preambul.

Prietenilor mei **Nelu Stancu -YO9PC** și **Nicu Turnea -YO4IT**, care m-au ajutat să descopăr multe taine ale radioului și datorită cărora, la vârsta adolescentului întârziat, m-am „îmbolnăvit” de radioamatorism definitiv și incurabil. M.B.

Motto:

... „O lampă duce graiul și dă-n văzduhuri vești
Că omul zămisleşte puterea din povești.
Se face depărtarea mai scurtă decât pasul,
La mii de poști s-aude și se cunoaște glasul.
Vorbești cu fundul lumii la tine, din odaie,
Secunda-ntrece veacul și timpul se-nconvoaie”...

T. Arghezi - „Cel ce gândește singur”

Autorul acestor pagini a preferat în titlu sintagma cu iz cronicăresc, motivat de fenomenul istorico-lingvistic al modernizării limbii materne, de la tipăriturile lui Macarie și Coresi din secolul al 16-lea, până la dulcele grai al clasicilor de mai târziu. Dar și cu intenția de a stimula memoria cititorului să reevalueze cunoștințele de limbă și comunicare, receptate în ciclurile învățământului preuniversitar (primar, gimnazial și liceal) în scopul unei corecte utilizări în limbaj.

Poate că Arghezi, considerat de istoricii literari cel mai mare poet român din secolul al 20-lea, i-ar fi zis *călăuză* – termen uzitat odinioară pentru cărțile de știință popularizată. și nu întâmplător am prefațat lucrarea cu aserțiunea sa în rimă împerechiată, care sugerează în stil inimitabil binefacerile radioului pentru ființa umană.

De la *credință și tăgadă*, până la *născocitorul* care inventează, devoalează mituri și trimite soli în spații galactice pentru o nouă cunoaștere, poetul a trăit sub semnul miraculos al prefacerilor care „înconvoaie timpul” în favoarea omului.

Animat de mirajul undelor herziene, ca și semnatarul acestor rânduri, deseori scriitorul părăsea masa de lucru și în compania unor prieteni se instala mai puțin confortabil în atașul unei motociclete, cu care pătrundea pe poteci montane cât mai aproape de creste. Acolo, avantajat de altitudine, receptorul cu galenă cuplat la o antenă filară de lungime apreciabilă, sensibiliza în căști acordurile muzicale transmise de la opera din Viena cu prilejul marilor sărbători ale creștinătății. Când în 1927 s-a demarat înființarea postului de Radio București, Arghezi s-a numărat printre intelectualii care au participat la finanțarea proiectului. Vocea lui cu inflexiuni „grizonate” stă și astăzi mărturie pe benzile magnetice din arhiva Societății Române de Radiodifuziune – dovadă de netăgăduit că poetul a fost un colaborator constant al acesteia prin prestații memorabile în fața microfonului.

Vizitatorul casei memoriale din grădina cu cireși a Mărtișorului, pasionat de radioamatorism, va zăbovi cu certitudine în încăperea de la etaj, pentru a studia cu interes exponatele tehnice de epocă, folosite de autorul *cuvintelor potrivite* în perioada interbelică.

Receptorul cu galenă, cele cu tuburi electronice, magnetofonul, microfoanele și alte aparate funcționale, sunt martori fideli ai unei perioade de pionierat în domeniul aplicațiilor benefice ale radioului.

De ce *preambul* pentru rândurile care urmează?

Pentru o simplă rezonanță a termenului vizavi de limbajul radiocomunicațiilor. Și profesioniștii, și amatorii îi cunosc semnificația, apropiată semantic de a dicționarelor explicative: *parte introductivă a unui discurs, a unei scrieri, a unei convorbiri sau expuneri, care semnaleză rezumativ problemele ce vor fi dezvoltate ulterior.*

Radiogramele, respectiv mesajele, purtate de undele electromagnetice, sunt precedate de formule introductive cu scopul de a semnală intenția comunicării conținutului.

Arghezi ar fi caligrafiat *predoslovie, precuvântare, cuvânt înainte potrivit* și nu în ultimul rând tradiționalul *prefață* – termeni des întâlniți în variatele produse ale galaxiei Gutenberg până în zilele noastre.

Doresc să subliniez ideea că am introdus în conținutul paginilor – moderat totuși – unități, concepte, expresii, codificări, din limbajul operatorilor radio (tereștri, maritimi, aeriene și spațiali) – limbaj **convențional** care facilitează comunicarea între vorbitorii de limbi diferite ai planetei. În mare parte vor fi însoțite de **asterisc (*)** și explicate într-un glosar alfabetic ușor de consultat în timpul lecturii. Îmi cer scuze dacă voi depăși aria semantică a cititorilor cu pregătire medie în domeniu, luat fiind de valul inevitabil al neologismelor specifice Tehnologiei Informației.

Formele corecte impuse de normă, altele demne de reținut, vor fi subliniate cu **aldine** (caractere îngroșate), cunoscute în limbajul paginatorilor ca „boldite”, dar și prin **italice** (litere cursive) sau limitate de ghilimele, etc.

În măsura în care grafierea unor termeni necesită diacritice, impuse și de transcrierea fonetică, le voi utiliza pentru a ajunge la formele corecte ale expresiilor idiomatice sau de sorginte străină. Sunt convins, de asemenea, că cititorul-țintă – radioamatorul familiarizat în legăturile sale cu expresiile de jargon – va accepta fără rezerve stilurile funcționale melanjate în expunere (**publicistic, științific, familiar**) și va parcurge cu plăcere intervențiile unui partener de dialog cu exact cinci decenii de trafic în benzile de radioamator.

Lingviștii profesioniști, cititorii inițiați în respectarea normelor literare și alții, vor avea multe de adăugat pro sau contra unor susțineri din conținutul capitolelor.

Le amintesc acestora că și în cercul lor apar controverse evidente, că „îndreptarea îndreptarelor” nu mai este o surpriză, așa cum nici grafia aplicată în paginile unor cotidiane naționale nu respectă norma academică, însușită prin predarea limbii române în școli.

Ce răspuns mai putem da absolventului de gimnaziu sau de liceu, când acesta constată în presă „erori” pentru care la examene este penalizat...

Abateri de la aspectul îngrijit al limbii materne, de la regula scrierii cu **ă** din **a**, a prezentului verbului **a fi** cu **u** la anumite persoane, cum i le justificăm?

Dar abrevierile de tipul celor permise de autor pe internet (**mai vb la tel k ac nu e tp pe hi5...**) de la foști elevi premiați?

Să inculpăm numai necesitatea comunicării rapide și vremurile cu ritmul lor precipitat de conviețuire?

Nu putem menține uniformizările de tipul unora impuse prin reforma de acum șase decenii, dar nici să rămânem nepăsători atunci când devin fluente și repetabile abaterile de la reguli consacrate istoric și științific.

Asemenea undelor radio cuvintele nu au pașaport și acest adevăr sentențios nu poate fi ignorat, de aceea pătrunderea neologismelor generată de evoluția IT la nivel mondial nu poate fi stopată. De fapt, nici nu se recomandă demersuri în acest sens, fiindcă după o perioadă cuvintele noi se învechesc și ele, devenind de la sine uzuale în limbajul cotidian. Numai că văduvim limba maternă, atât de bogată în unități lexicale sinonime și nuanțate, în favoarea celor de altă origine... Ce se impune atunci să facem pe cale amiabilă pentru prevenirea „lucrurilor și întâmplărilor” lingvistice nedorite, din presa scrisă, audio-vizuală, de pe internet sau din comunicarea orală?...

Să ne însușim teinele normativul predat în școlile de toate gradele, să semnalăm între prieteni, măcar umoristic, abaterile evidente ale „stricătorilor de limbă”, să depășim nivelul savurării manelelor în favoarea unor rubrici specializate din revistele literare, acordând credit semnatărilor acestora și să-i motivăm pe copiii noștri în spiritul „fagurelui de miere” – metaforă prin care Eminescu statua limba română pentru posteritate.

Cititorii nefamiliarizați cu termenii gramaticali, cu cei specifici radiocomunicațiilor serviciului de amator, vor avea prilejul să pătrundă în ambele arii semantice, să descopere un *modus delectandi* atrăgător, un sport al minții de utilitate publică – sursă permanentă de culturalizare, progres științific și ajutor umanitar. Poate că mulți dintre cei care vor parcurge aceste pagini, adolescenți sau maturi, se vor adresa ulterior unui club cu dorința de a intra în marea familie a radioamatorilor de pe mapamond. Autorul ar avea motive de satisfacție dacă intenția sa se va circumscrie în stimularea unei pasiuni relaxante, ci și pe traiectoria performanței în folosul comunității.

Academia Română, Institutul Național de Lingvistică „Iorgu Iordan - Alexandru Rosetti”, Consiliul Național al Audiovizualului, Ministerul Educației și Cercetării sunt instituții abilitate să mențină respectarea normelor. Monitorizările și analizele acestora, materialele publicațiilor de specialitate și emisiunile dedicate publicului larg, sunt mijloace prin care forurile specializate se implică activ în promovarea unei limbi naționale viabile în context european. Alături de ele se înscrie și modesta contribuție oferită de autor nu numai hamilor, ci și tuturor acelor cititori angrenați sentimental în „**creșterea limbii românești și a patriei cinstire**”... Conținutul capitolelor expuse lecturii nu are caracter specific textelor normative. El este presărat cu intervenții auctoriale menite să-l coloreze, să diminueze monotonia parcurgerii și să stimuleze apetitul lectorului pentru respectarea normei. În scopul evitării trimerilor frecvențe la variate tratate lingvistice, al citării autorilor și mijloacelor de comunicare în masă, am inserat în final bibliografia de specialitate, cât și publicațiile aferente radioamatorismului – surse permanente pentru o consultare benevolă ulterioară mai aprofundată. În același timp nutresc speranța că instrumentele moderne ale muncii intelectuale pătrund din ce în ce mai convingător în QRA-urile românilor de pretutindeni.

N.red. Dl. profesor Mircea Bădoiu - YO9AGI din Pucioasa - Dâmbovița, este membru activ la CS Petrolul Ploiești.

QTC de Emil - YO8BCF din Bacău

În ziua de 14.06.2010 la ora 08:56 utc după 9 luni de monitorizare a benzii de 23cm, am reușit să lucrez o stație din Africa de Sud, **ZS5Y** op. Derek. Aveam lucrute și confirmate atât în CW cât și în JT65C încă de anul trecut 5 continente, dar nu era nimeni activ din Africa. Derek a reușit să-și construiască o stație mică și a devenit activ în JT65C. Prin mutarea amplificatorului său din shack în spatele antenei s-ar putea să poată fi copiat și în CW. Oricum acum am îndeplinit condițiile pentru obținerea diplomei **WAC** în 23cm EME în mod digital. Sper ca el să-și îmbunătățească stația și să-l "fac" și în CW.

Omul de lângă tine.

Vincent Gerard Duque YO9BC

Ideea de a prezenta “lunii” oamenii lângă care trăim, referindu-mă aici la radioamatori, mi-a venit și mie cu mult timp în urmă, când cunoscând mai bine radioamatorii ploieșteni mi-am dat seama că avem și noi ce prezenta. De curând am avut ocazia să cunosc un asemenea radioamator și am să încerc în rândurile care urmează să îl prezint.

Se numește **Vincent Gerard Duque - YO9BC**, sau Coco, cum îl numesc cei din familie și prietenii.

S-a născut pe 19.07.1925 în Belgia la Bruxelles, petrecând în acest oraș primii trei ani de viață. În 1929 pe când avea 4 ani s-a mutat cu familia în România la Ploiești unde bunicul său Gerard Josef Duque era Director general la societatea «Concordia». Urmează cursurile «Școlii primare de băieți nr.1» din Ploiești, care la acea dată era frecventată de copii aristocrației ploieștene. După absolvirea școlii primare a urmat cursurile liceului «Sfinții Petru și Pavel» (Actualul Mihai Viteazul) din Ploiești, unde așa cum cu drag își amintește, prin profesorul său de fizică a reușit să cunoască o lumea minunată, lume în care avea să fie activ toată viața. Aici primește primele informații serioase despre electricitate și electronică, informații pe care și le-a însușit cu mare plăcere. Observând talentul și pasiunea sa, profesorul de fizica l-a solicitat să pregătească înafara programului orele de laborator pentru ziua următoare, fiind în acest fel în contact practic cu fizica și în special cu electricitatea. Văzând pasiunea pentru fizica a fiului, tatăl sau îi cumpără tot ceea ce este necesar pentru un laborator particular. Aici în casa de pe strada «Anul 1848» nr.4 din Ploiești construiește între anii 1937-1938 primul receptor «Superheterodină» și primul emițător (pirat).

Tot în aceasta perioadă îl cunoaște pe **Lulu YO3LX**, părinții săi fiind prieteni cu familia lui Raul Vasilescu, acesta fiind primul radioamator pe care l-a cunoscut.

A urmat războiul, pe perioada căruia fiind refugiat în satul Schiau din com. Valea Calugărească, folosește receptorul sau superheterodina pentru a face recepții în unde scurte, fiind foarte apreciat și folosit și de familia sa pentru a asculta știrile transmise din Franța sau Germania.

După război a urmat prigoana sovietică și în 1945 familia sa face cerere de repatriere în Belgia.

După multe intervenții la organele statului, li se aprobă plecarea și în vara anului 1945 reușesc să plece, dar nu fără peripeții. Avionul cu care au plecat, un avion al companiei LAR un DC3, este obligat să facă o aterizare forțată pe un câmp de cartofi de lângă Sibiu.

După două zile de așteptare au fost preluați de un alt avion și după escale la Praga, Zurich și Paris reușesc să ajunga la Bruxelles. În același an se înscrie la Institutul de Electronică din Bruxelles INRACL, institut ce dispunea de un laborator extraordinar, devenind inginer în 1949. În aceeași perioadă se înscrie în UBA, face pregătire specială pentru învățarea alfabetului Morse care era obligatoriu pentru obținerea licenței de radioamator și în anul 1947 obține licența și indicativul **ON4VE**.

Pasiunea pentru radioamatorism l-a însoțit toată viața iar prin țările prin care a umblat a schimbat doar indicativul. În rândul radioamatorilor și-a găsit mulți prieteni în întreaga lume, prieteni care l-au ajutat și pe plan profesional.

Printre mulți alții trebuie menționat Don Reed **WA3BYO** cu care corespundează regulat și astăzi!!

În 1950 s-a angajat la agenția SA Jimo reprezentanța belgiană a mării firme americane PHILCO. În paralel timp de 4 ani studiază în SUA iar în final obține diploma de «inginer în tehnica frigului, automatizărilor, aerului condiționat și încălzirii» (ASHARAE). În USA – ASHRAE (American Society of Heating Refrigeration and Air Conditioning Engineers) cu sediul în Atlanta Georgia are cca 55000 de angajați exclusiv ingineri, majoritatea fiind concentrați în stabilirea standardelor de calitate și performanță în domeniul specificat în statute.

În cadrul ASHRAE Gerard Duque s-a ocupat de «Control și automatizări» electronice, în echipamentele de producerea frigului industrial, fiind inginer specialist în acest domeniu.

Tot în aceeași perioadă urmează cursuri de Marketing și Finanțe, studii ce i-au fost foarte utile întrucât în 1960 a fost angajat director al filialei din Bruxelles a firmei TRANE Co din S.U.A., cu misiunea de a pătrunde cu produsele firmei în Europa.

În 1968 găsește o oportunitate de a vedea după mulți ani România. Fratele său este însărcinat să realizeze standul Belgiei la prima editie a T.I.B. și revine în țara după 23 de ani, ca «șofer» al fratelui său. Folosește ocazia ca să revadă singurele rude rămase în țară și câțiva prieteni printre care și Lulu Vasilescu - YO3LX cu care a depănat frumoase amintiri.

Acestă sosire în România a constituit imboldul care l-a determinat să facă demersurile pe lângă conducerea firmei TRANE, pentru a deschide în București un birou de reprezentanță, lucru realizat în colaborare cu Serviciul tehnic al primăriei municipiului București și care a funcționat până în 1982.

Ca reprezentant al firmei TRANE în 1969 încheie primele contracte cu România, printre altele, contractul ce prevedea realizarea documentației și execuția tuturor instalațiilor de căldură, aer condiționat și automatizări la hotelul Intercontinental București. În 1971 lucrarea se încheie fiind prezent la inaugurare printre realizatori. Tot în această calitate de președinte al firmei TRANE Bruxelles a reușit să intensifice relațiile cu România realizând peste 400 de lucrări unele realizate integral de Biroul TRANE București. Printre cele mai importante: Aeroportul Otopeni, Fabrica de rulmenți Alexandria, I.M.U.A.B. etc.

În decembrie 1992, hotărăște să revină definitiv în țară și după ce rezolvă problemele de serviciu solicită pensionarea și se întoarce în țară. Printre primele probleme pe care a dorit să le rezolve a fost și cea legată de recunoașterea celor 50 de ani de activitate în radioamatorism. Cu sprijinul lui Lulu YO3LX, se adresează I.G.C. care îi acordă actualul indicativ **YO9BC**.

De atunci și până în prezent **Coco**, YO9BC a reușit prin achiziții importante dar și prin realizări proprii să-și dozeze stația la cele mai înalte standarde. Echipamentele TEN-TEC, ICOM și antenele OptiBeam asigurându-i prezența consistentă în toate benzile de radioamatori.

L-am întrebat ce crede despre radioamatorismul din aceasta perioadă. Răspunsul a fost: “ - Este prea mult “QRM” în bandă. Se discută foarte mult despre lucruri ce nu au legătură cu radioamatorismul și prea puțin despre tehnică, propagare și alte teme care ar trebui să fie baza discuțiilor între radioamatori, dar e bine că benzile sunt active și se aud și voci tinere”.

În final pot spune că după întâlnirile și discuțiile care le-am avut cu YO9BC am câteva regrete :

- Regret faptul că l-am cunoscut foarte târziu.

- Regret că nu am reușit să rețin din povestirile sale decât o mică parte din extraordinara “aventură” a vieții sale dedicate tehnicii, din care o bună parte dedicată radioamatorismului.

- Regret că nu am timpul și nici spațiul necesar pentru a va povesti despre cum a susținut examenele de licență în diverse țări, despre cum l-a cunoscut și cum l-a ajutat Don - WA3BYO în activitatea profesională și în radioamatorism, despre cum a obținut licența în Franța (**F5WD**) și multe alte lucruri interesante. Toate acestea pe mine m-au impresionat foarte mult. Am văzut o parte din echipamentele pe care le-a construit, despre care povestește cu mare plăcere. Am văzut licențele de radioamator din: Belgia, Franța, USA și România pecum și multe alte documente cu care mulți s-ar mandri. Spuneam că am câteva regrete, dar am și o mare bucurie, bucuria de a cunoaște un om care cu multă satisfacție și cu mândrie îți poate prezenta viața sa, un exemplu de muncă, de cinste de înțelepciune și nu în ultimul rând de patriotism.

Așa mi se pare mie a fi **Vincent Duque (Coco) - YO9BC**.

N.red. Editura Ploiești-Mileniul III, a publicat în 2006 sub semnătura lui Paul D. Popescu și a lui Vincent G. Duque (Coco) o impresionantă lucrare biografică dedicată familiei, dar în principal bunicului Gerard. Lucrarea este intitulată “**Gerard Joseph Duque - Travesându-și Epoca (1866-1956)**”. În această extraordinară de documentată carte se pot găsi și multe alte informații suplimentare despre viața lui **YO9BC**.

AFURISITUL DE “CODOI”

Dr. ing. Andrei Ciontu - YO3FGL

Savanții Lumii, și nu avem motive să-i combatem, avertizează de mulți ani asupra pericolului emanării continue și din ce în ce mai intense, în atmosferă, a dioxidului de carbon (fost “bioxid” de carbon, și fost “codoi” în lexicul unei foste “savante chimiste de renume mondial”), care constă în încălzirea climei Pământului prin așa numitul “efect de sera”, cu grave repercursiuni viitoare asupra vieții oamenilor. Așa se face că, într-o cuasiunanimitate mondială, Codoiul a devenit, nu numai cel mai indezirabil gaz de pe Pământ, dar chiar blestemat și afurisit prin toate mijloacele posibile, începând cu Protocolul de la Kyoto, și până la ...închiderea sifonariei de lângă blocul în care locuiesc!

Sunt multe sursele pământești de dioxid de carbon, dar niște “șmecheri” ai Pământului, care se ocupă cu fabricarea de

autovehicole cu motoare cu explozie, și care sunt “frați” în afaceri cu alți șmecheri, care se ocupă cu valorificarea petrolului, “stors” din subsolul Terrei, de ani buni în doctrinează naivii Pământului, că sursa otrăvitoare principală cu CO₂, o constituie autovehicolele de construcție mai veche, care, vezi dragă Doamne, trebuiesc duse repede la cimitirul de mașini, și cumpărate, neapărat, autovehicole noi, fabricate de domniile lor, și care sunt mult mai puțin emisivă de codoi. Dacă sunt cumva ignoranți, le aduc la cunoștință că toate autovehicolele Terrei sunt vinovate numai cu 14% din totalul emisiunilor de CO₂!

Aceasta categorie de domni moderni și șmecheri, care vrea să “îmbrobodească” pe toată lumea, cu “logica” ei, doresc s-o combat cu... logica mea.

Nu-i combat pe acești domni pentru că sunt capitaliști, căci nu sunt deloc un nostalgic după "raiul" socialist, dar îi combat tocmai pentru că se cred șmecheri...

Fenomenul "afuriseniei codoiului" cu mântuirea sa firesca"- cumpărarea unui autoturism nou, este prezent și la noi în țara datorită multor... "tăriceni" și "țiriaci", care țin să fericeasca pe Români cu mașini moderne, și care nu precupețesc nimic ca să-și vândă autoturismele, în materie de reclamă, dar nu numai (mi-a relatat un amic, că s-ar fi declanșat o adevărată vânătoare a "daciilor" în trafic, vânători fiind domni de la RAR, polițiști, etc, deoarece Programul Rabla nu prea... merge!).

Dar, să revenim la ... codoi.

Dioxidul de carbon (la liceu l-am învățat ca bioxid de carbon, dar BIO a devenit, între timp, prefixul vieții) este un gaz foarte solubil în apă, obținându-se cel mai slab acid cunoscut, acidul carbonic, H₂CO₃, care se poate și bea, produsul numindu-se popular "sifon" sau apă carbogazoasă, ce poate fi și naturală. Toate servesc la diluarea vinului turnat în pahare la prepararea...șprișurilor (pentru cei ce obișnuiesc!). Am mai reținut că dioxidul de carbon este expirat de către toate animalele care au plămâni, și că este un gaz care, în general, rezultă din arderile complete. Dioxidul de carbon, ca atare nu este otrăvitor pentru om, ci este numai...axfisiant.

Cu totul alta e situația cu monoxidul de carbon, CO, gaz ce rezultă din arderile incomplete (adică, poate fi ejectat și pe țeava de eșapament a unui autovehicul nou, dar cu dereglaje în sistemul de aprindere). Inhalat de om, împreună cu hemoglobina din sânge, formează carbo-oxihemoglobina, compus ireversibil și letal (CO-ul numără multe victime!).

Monoxidul de carbon e minoritar în raport cu codoiul, care rămâne "afurisitul de servicii", pentru că el încălzește Pământul. Sunt multe sursele de CO₂, cea mai răspândită fiind... "omul"! Șapte miliarde de oameni de pe Terra, 24 de ore din 24, într-un ritm de 16-18 cicluri pe minut, absorb (inspirație) oxigen din atmosferă și emană (expirație) codoi, tot în atmosfera. Să spunem că un motor cu explozie face cam tot așa, numai că ritmul este mult mai mare (la relanti, de 800-900 ori pe minut). Dar, ar spune prietenii autoturismului, pe Lume nu sunt 7 miliarde de automobile, și apoi acestea nu polucază 24 ore din 24.

Se pare că deja, nu se știe care e mai poluant: regnul animal în frunte cu omul, sau mulțimea autovehiculelor Lumii?

Constructorii de autovehicole, ca să nu renunțe așa ușor la o industrie bănoasă și bine pusă la punct, și să nu se supere nici cu...petrolității, țin în sertare invențiile de motoare nepoluante, și "inventează" paliative de genul, de exemplu "EURO-6", care e un motor cu explozie care produce mai puțin CO₂, decât, tot de exemplu, "EURO-3". Ei, și?

Măsura, care în fond nu este decât o reclamă comercială, nu are decât scopul să stoarcă cumpărătorului mai mulți bani, dar problema de fond, a poluării chimice a atmosferei joase de către autoturisme nu o rezolvă, deși "băieții" se străduiesc să o impună prin legislații, taxe diferențiate, poliție, organisme auto etc, o "Politică EURO"!

Dar, măi băieți, de ce numai la autoturisme, și nu faceți voi niște norme codoi și pentru om, să fie și el, de exemplu, "EURO-OM-6", ce credeți că toți oamenii inspiră și expiră la fel?

Ași vrea să reiterez o părere mai veche a mea, pe care am transmis-o fără succes și presei (inginerilor din presa scrisă), unor posturi TV, Primarului General al Capitalei, etc, dar la care n-am primit niciun răspuns, concluzia fiind că problema i-a depășit, că nu au înțeles-o.

Toți oamenii care au absolvit o școală, trebuie să fi reținut de, la fizică, că orice ardere pe Terra se face cu consum de oxigen, că de aia i se mai spune și oxidare!

Motorul auto cu explozie prin scânteie, care aprinde, în vederea arderii, amestecul carburant, are nevoie pentru această ardere de oxigen, care îl ia din aer (bine filtrat!), din atmosfera joasă, de unde îl ia și omul pentru ca să respire și, deci, să poată trăi. Si motorul cu explozie face acest lucru mult mai "bine" decât omul, de sute de ori mai repede și mai mult.

Cu cât turația motorului și cilindrul sa sunt mai mari, poluarea atmosferei prin absorbția oxigenului este mai mare.

Acest tip de poluare chimică auto este cel mai mare secret al constructorilor din branșă, dar este ignorat cu intenție (nu-i cred pe specialiștii auto atât de ignorați, să nu fi aflat de ea!), căci ea se pot face pentru combatere, decât...să treacă la tracțiunea electrică!

Acest tip de poluare al aglomerarilor urbane este general tuturor autovehiculelor, fie vechi, fie noi (și așa zice, mai ales!)

Revenind la codoi și la problemele ce le-a creat omenirii, se poate citi în ziare că aceasta s-a mobilizat în lupta contra lui. Tot mai multe țări au aderat (au făcut-o chiar și...SUA) la Protocolul de la Kyoto, și s-au angajat să reducă activitatea industriilor, a fabricilor și termocentralelor, importante producătoare de CO₂, iar savanții Lumii se gândesc cum să-l capteze din atmosfera (cu cheltuieli energetice, evident!) și să-l vâre captiv în subsol, sau în oceane. Ar mai fi o soluție, de care, culmea, tot la școala, în copilărie, am aflat: plantele verzi absorb codoiul și eliberează în schimb, oxigenul!

Deci Creatorul a hotărât așa: omul și regnul sau animal, să dea regnului vegetal (tuturor plantelor) codoiul, și să primescă, în schimb, oxigenul, într-un echilibru...divin!

Dacă este așa, atunci de ce omule ignorat și cretin, lacom și tembel, care ești, de ce tai pădurile în mod irațional și iresponsabil, de ce distrugi plămâni Terrei?

Te opui Creatorului, vrei să strici cu tot dinadinsul echilibrul făurit de el? Ar fi trebuit ca aceasta problemă a protecției vegetației naturale a Terrei să fie una principală a ONU și a altor organisme internaționale și naționale, dar abilitate cu posibilitatea unor măsuri drastice, mergându-se până la pedeapsa capitală, și nu ca în prezent.

Din păcate și în România e la fel: munții sunt despăduriți, la școală nu s-a introdus materia, ECOLOGIA, obligatorie în fiecare an (ca și limba română), în aglomerările urbane există și se dezvoltă o ofensivă (stimulată) permanentă a "betoanelor" împotriva vegetației, este facilitată posibilitatea ca numărul de autovehicole să depășească pe cel al locuitorilor, Românii cu drept de vot nu știu, în continuare, pe cine să aleagă să-i conducă, etc.

Consider că cea mai sinucigașe invenție a omenirii este cea a neamțului Stilike, motofierăstrăul mecanic portabil.

În România, motofierăstraiele au pătruns sub forma primelor modelele rusești marca "Drujba" (prietenia), marcă ce, din adjectiv, a devenit substantiv: drujba, drujbar!

Este, desigur, vorba de nouă "prietenie" dintre om și pom, și de parastasul îndepărtat al vremurilor de tipul "codrul frate cu românul"!

Celor care explică diverse scenarii apocaliptice ale sfârșitului Lumii venite din Cosmos, eu le-ași spune: n-aveți dreptate, apocalipsa e pământeană, e creația oamenilor, omenirea nu este omorâtă, ci se sinucide!

CODOIUL este și el un mic personaj al acestei sinucideri, pe care unii oameni, interesați, vor să-l transforme în ...erou principal.

ETICA ȘI PROCEDURILE DE OPERARE ALE RADIOAMATORULUI

În ultimii ani, radioamatorismul a trecut printr-o serie de schimbări de ordin cantitativ dar și calitativ.

Pe de-o parte, datorită modificărilor sociale, s-a constatat că activitatea de radioamatorism este susținută, în principal, de persoane trecute de vârsta mijlocie, mulți dintre aceștia fiind pensionari iar pe de altă parte, odată cu renunțarea la examinarea cunoștințelor de CW și diminuarea exigențelor privitoare la cunoștințele de electronică a deschis calea intrării în comunitatea "hamilor" a multor tineri pasionați doar de comunicare și mai puțin de electronica pură.

Că este bine, că este rău, e dificil de spus; acum 20 de ani, nu numai în blocul estic, radioamatorismul era modalitatea de pregătire a unor potențiali voluntari pentru situații de conflicte armate. Odată cu încetarea "Războiului Rece", susținerea instituțională de care se bucurau radioamatorii s-a relaxat iar aceștia au fost lăsați exclusiv în seama propriului "buzunar".

Comunitatea a devenit mai "pestrită" și mai puțin disciplinată, deseori apărând conflicte între radioamatori, fie că aparțin aceleiași "entități DXCC" fie că sunt din continente diferite. Aceste conflicte au devenit tot mai dese pe măsură ce tot mai mulți pasionați de comunicare au făcut "saltul" de la YM, MSN, chat, SMS și CB la radioamatorism.

Nu de puține ori, am asistat în benzile de unde scurte la perturbații intenționate, la nepăsarea unor radioamatori care folosesc puteri uriașe pentru legături la distanțe relativ mici fără să le pese că perturbază legăturile de pe două continente...

Așa cum, în fiecare familie, este necesară transmiterea regulilor legate de relaționarea cu mediul social, tot așa este necesară și în radioamatorism structurarea și transmiterea unor reguli privind comportamentul în eter al radioamatorului.

Trebuie să se înțeleagă că, pentru ca toți să ne putem bucura de acest hobby este nevoie să adoptăm o conduită prin care să încercăm să eliminăm sau să limităm neplăcerile pe care le putem provoca altor radioamatori prin activitatea noastră.

Plecând de la aceste premise, ON4UN și ON4WW au realizat un "codex" al regulilor pe care un radioamator ar trebui să își propună să le respecte pentru ca, la rândul său, să fie un membru respectabil al comunității mondiale.

Vă propun studierea acestor reguli, cu certitudine vă veți regăsi în unele situații de "așa nu", nu neaparat cu intenție ci, pur și simplu, din necunoașterea consecințelor.

Importanța acestui Cod etic a crescut în ultimele zile și datorită accesului pe care radioamatorii din YO l-au dobândit în toate benzile de unde scurte, acolo unde aceste greșeli pot provoca nemulțumirea radioamatorilor de la mari distanțe, nu numai pe plan local.

Pentru ca și radioamatorii români să poată avea acces la aceste reguli de etică, S.R.R. a realizat versiunea în limba română a manualului; el este perfectibil, urmând să fie anunțate reviziile - atât cele care provin din versiunea de referință cât și cele ce decurg din adaptarea textului.

Această versiune este pusă la dispoziția comunității de radioamatori din România cu speranța ca cei care o vor citi și vor încerca să își însușească un comportament civilizată vor fi cât mai mulți.

Adrian Florescu, YO3HJV

http://asrr.org/attachments/181_EthicsproRo.pdf

DXFF O NOUĂ DIPLOMĂ

Diploma **DXFF** oferită în cadrul Programului pentru protecția Faunei și Florei al YOFF din cadrul Societății Române a Radioamatorilor. <http://wff-yo.blogspot.com/>

Pentru obținerea acestei diplome sunt necesare minim 10 legături cu stații care au lucrat sau lucrează de pe teritoriul unei rezervații sau parc cu același statut din diferite entități DXCC. Legăturile sunt valabile după data de 01.01.1990. Diploma poate fi obținută pe benzi și/sau moduri de lucru. Pentru fiecare 10 noi stații din alte locații cu statut de rezervație din alte entități se poate obține o nouă diplomă.

În baza de date al WFF <http://ew4dx.org/WFFsearch.html> există posibilitatea de a trimite cererea în formă electronică.

Diploma costă pentru stațiile din România 5 lei. Prima diplomă se trimite în forma tipărită. În funcție de dorința solicitantului următoarele pot fi trimise fie în formă tipărită, în care caz fiecare costă 5 lei, sau în format electronic, situație în care este gratuită



Cererile se adresează la Fenyo Stefan, CP 19-43, 033210 Bucuresti 19 sau prin internet la [fenyo3jw\(at\)yahoo.com](mailto:fenyo3jw(at)yahoo.com).

SALVAȚI PLANETA VERDE !



YP1WFF în YO6F-010 Parcul Național Piatra Craiului

La întoarcere de la Lacul Roșu, având planificate și aprobate pentru 2010 patru ieșiri în parcuri naționale, împreună cu (YO6CHB, YO6EZ, YO6UO și YO6MP), am hotărât să ne mai deplasăm într-un parc național mai apropiat. Am ales Parcul Național Piatra Craiului, ca fiind aproape de Brașov.

Înainte de toate am făcut o recunoaștere a locului. Am verificat partea de vest a rezervației, Valea Bârsei, iar apoi am trecut pe partea de est. Datorită timpului scurt avut la dispoziție am "vizitat" zona Măgura. După o săptămână am vizitat și zona Peștera, unde am găsit o locație și o gazdă binevoitoare care să ne primească. Din păcate construcția nu era racordată la rețeaua electrică. Am mai lucrat cu grupul electrogen, ca sursă de energie și nu am considerat aceasta un impediment pentru noi.

A sosit și ziua plecării. După încărcarea materialelor am plecat la drum 5 radioamatori, doi pensionari și trei viitori pensionari (YO6CHB - Doru, YO6GBE - Cristi, YO6JLG - Geo și YO6MP Victor și YO6UO - Denes).

După ieșirea din Cristian / Brașov spre Râșnov, am văzut Piatra Craiului acoperită de nori și cu ploaie deasupra Branului. Doru a început să cobească, zicând că nu vom putea ajunge la fața locului, și a avut dreptate. Mai rău, urcând spre Peștera, busul nostru s-a împotmolit de vreo câteva ori, pe un fâgaș lăsat de alții, în care am alunecat. Afară ploua mocănește. În spatele nostru se făcuse coadă de mașini mici. După ce am reușit să ieșim, și să parcăm undeva unde să poată trece ceilalți pe lângă noi. Mașinile ușoare puteau să treacă, dar două busuri au întors. Așa cum era drumul, nu aveam nici o șansă să ajungem la destinație, am hotărât să ne întoarcem și să mergem pe vale Bârsei unde știm câteva locuri de unde să lucrăm și pe care le vizitasem cu două săptămâni înainte. Telefonul a intrat în funcție și am reușit să ne cazăm în sediul rezervației. Deja era noapte. Am descărcat și am început să ne instalăm. Am montat antenna, un invertat "V" și am trecut la teste. Stupoare, nu se mai acordă. Am scos MFJ-ul, am verificat, am reglat și l-am adus antenna înapoi în secțiunea de CW. Deneș a testat-o făcând câteva legături. Fiind târziu și uzi, am mâncat și ne-am dus la odihnă.

Dimineața am trecut la pregătirea mesei, Deneș a trecut la treabă începând să lucreze pe indicativul YP1WFF. Geo și Cristi sub conducerea lui Doru au trecut la montarea verticalului (aveau deja experiență în montarea antenei pe Bus). Nu s-au gândit că vor fi interferențe, fiind prea apropiate. Ulterior am demontat-o și am deplasat vehiculul la cca 15 minute de locul de bază, am instalat grupul electrogen și s-a trecut la lucru în ssb.

Deneș a adus cu el un program nou pentru concursul CQ-Mir, luat de pe site-ul organizatorului concursului. Geo și Cristi s-au îndrăgostit de acest program, mai ales de facilitățile lui. Amândoi au lucrat în CW, iar YO6UO s-a dus forțat de mine la odihnă, că de, trebuia să lucreze în concurs. Terenul în care se luca cu un al doilea TRX (Busul cu antenna!) era de proastă calitate, ca de fapt toată zona, un strat subțire de pământ cu iarba și dedesubt piatră. Până la urmă am rezolvat cu împământarea, folosind mai mulți țăruiși, apă, sare, și ceva ceva s-a mai îmbunătățit. Totuși soluția salvatoare a fost montarea la antenna-tuner a unei contragreutăți (o sârmă de o lungime nedefinită).

Sâmbătă după amiază Cristi a plecat să-l schimbe pe Doru la stație. S-a întors foarte repede înapoi zicând că el nu mai merge. L-am întrebat de ce? Răspuns: - nu vedeți turma de oi! Am privit în direcția dată de el și am văzut turma de oi. Nici unul dintre noi n-am sesizat motivul refuzului. Am plecat eu să-l schimb pe Doru. Am intrat în mașină și Dorul îmi arată ușa din spate de la bus. Am crezut că trebuie să-l închid. Când mă uit înapoi câțiva paznici (dulăi caucazieni și carpatini sau amestec?) stăteau tolnăniți în semicerc în jurul intrării din spate al busului. Îmi pierse chef de vorbă! Doru nu a mai părăsit busul și am rămas amândoi să lucrăm până când "VIZITATORII" au plecat de bună voie, probabil decepționați? Târziu în noapte Cristi a făcut o criză de rinichi. L-am dus rapid acasă și de acolo la spital. Cu el a plecat și aparatul de fotografiat, care trebuia să fie împreună cu lucrurile mele dar dintr-o înțelegere greșită au ajuns în sacoșa lui. Astfel că pozele sunt cele făcute de Geo cu telefonul.

De sâmbătă de la prânz activitățile au fost împărțite astfel: Deneș s-a ocupat de competiție, Cristi și Geo de fonie și din când în când Doru. Doru și cu subsemnatul ne-am ocupat mai ales cu partea gospodărească, oferind condiții de lucru celor



Biodiversity is Life
Biodiversity is our life
Biodiversitate este viață
Biodiversitatea este viața noastră

direct implicați.

Până duminică la prânz au fost făcute peste 1000 de legături (cw și ssb) lucrând cu emițătoare cu puteri de 100W

Această ieșire s-a datorat, sprijinului acordat de C.S. "UNIVERSITATEA" Brașov - YO6KSU, S.C. ELMAS srl și Administrației Parcului Național Piatra Craiului. drept pentru care le mulțumim.

Victor YO6MP

YP1WFF în YO6F-025 Parcul Natural Lunca Joasă a Prutului Inferior

După discuții multiple cu YO4BII și încercarea de a încropi o echipa din YO3, în cele din urmă joi dimineața m-am urcat în mașina și am luat calea spre Galați. Am zis să încerc un traseu inedit: Autostrada soarelui până la Drajna, Slobozia, Brăila, Galați. Aici m-am întâlnit cu Victor, YO4BII

Dupa ce am făcut câteva cumpărături am plecat spre Șivița, la nord de Galați. Ajunși aici am trecut prin sat și am luat-o pe digul de protecție. La capăt am ajuns la digul ce limitează Parcul Natural. Aici a trebuit să ne adresăm echipajului de la Poliția de frontieră. După ce am făcut prezentările de rigoare s-a trecut la instalarea echipamentului. Antena s-a montat chiar pe un stâlp al barierei care limitează accesul pe digul Prutului. Stația a fost alimentată de la bateria mașini. A trebuit să lăsăm motorul pornit la relanti pentru a compensa consumul! Astfel prima legătura s-a înscris la ora 13.53 local cu RA3RGQ. Din acel moment s-a dezlănțuit pile-up-ul. Spre seară am avut parte de o furtună cu tot tacâmul: ploaie, grindină, tunete și fulgere, ceea ce a însemnat un QRN de groază. Am supraviețuit! În total s-au realizat peste 1100 de legături în cw și ssb în benzile de unde scurte. Logul a fost trimis în baza de date al WFF.

73 Pit YO3JW

YP1WFF în YO6F-007 Parcul Național Defileul Jiului

În perioada 29-30 mai, un grup de operatori (YO7BSN, 7CKQ, 7LBX, 7LHU) au activat indicativul special YP1WFF din Parcul Național Defileul Jiului, YO6F-007.

Mai multe detalii despre acest parc puteți citi pe pagina oficială: <http://www.defileuljiului.ro/>. Activitatea s-a desfășurat în punctul de coordonate N 45.18782 și E 23.37955 (KN15QE), în mijlocul unei păduri de conifere, în parcare laterală a unui drum forestier. Altitudinea 450 m ASL cu deschidere excelentă către E, S și V.

Am folosit un transceiver ICOM IC7000 (setat pe 100 wați RF), AT automat MFJ929, sursa ALINCO DM330MVT și antenna G5RV. Alimentarea a fost asigurată de un generator autonom și de un set de baterii acide, ca soluție de rezervă. Mijlocul antenei a fost ridicat pe un pilon telescopic ușor (fost militar) la 6 metri înălțime iar capetele ancorate de brazi. La joncțiunea liniei simetrice cu cablul coaxial a fost amplasat un șoc de mod comun de 33 μH. Amplasamentul este favorabil, copacii nefiind în imediata proximitate a stației iar brațele antenei nu coboară nici unde sub 6 metri înălțime. Au fost realizate peste 500 de QSO-uri în SSB și CW în benzile de 80, 40, 20, 12 și 10 metri cu radioamatori din trei continente; ca DX-uri UA0 și TN5. Pentru marea majoritate a QSO-urilor am primit controale surprinzător de bune. Am acționat în patru direcții: să oferim stațiilor YO posibilitatea unui QSO, să înscriu indicativul în concursul CQ WW WPX, să lucrăm în SSB în benzile clasice cu cei care nu folosesc CW și să folosim benzile WARC. Din cauza antenei nu am reușit acest lucru decât în 12 metri; dar am avut parte de deschideri bune și aici și în 10 metri. Parte din timpul de operare a fost folosit pentru măsurători amănunțite asupra antenei G5RV de fabricație industrială și comparativ cu o antenă filară de la fosta stație militară R105. Aceasta din urmă se vinde la târgurile amatoricești sub numele de "varianta militară G5RV"; am luat și câteva controale comparative în banda de 80 metri.

În prima zi echipamentul a fost instalat pe o măsură de camping, lucru care a provocat, în mijlocul zilei, mari greutăți cu citirea display-ului de la IC7000. Din acest motiv, a doua zi, echipamentul a fost instalat în interiorul autoturismului Renault Megane, între scaunele din față. Aceasta din urmă a fost o experiență interesantă și am hotărât ce trebuie modificat/îmbunătățit pentru operațiunea viitoare. Am hotărât să experimentăm și un sistem nou de antene.

A fost o experiență interesantă pentru toți deși avem la activ, nenumărate acțiuni din portabil în concursurile de VHF & up. Nu în ultimul rând ne-am bucurat de frumusețea naturii, de aerul curat și panorama excelentă peste intrarea în Defileul Jiului. Am hotărât că acesta este doar un început și vom reveni aici cât de curând.

73 & 44 de Sorin, YO7CKQ

DX INFO - Rubrică realizată de YO9CWY

6V7, SENEGAL Operatorii Silvia/EA1AP, Juanjo/EA1CJ, Alberto/EA1SA și Raul/EA5KA vor fi activi cu indicativul 6V7W în perioada 24-31 Iulie. Echipa va avea 3 stații simultan în eter. Activitatea se va desfășura în benzile 160-6 m, modurile CW, SSB și RTTY. Vor pune accent pe banda de 6 m (Grid Locator IK14LL).

	Frecvențe	recomandate:
CW - 1824, 3527, 7027, 10117, 14027, 18077, 21027, 24897,	28027	și 50100
SSB - 1840, 3790, 7060, 14190, 18140, 21290, 24940, 28490	și	50110
RTTY - 3590, 7040, 10145, 14085, 18105, 21080, 24920	și	28080 kHz

QSL via EA5KA: Raul Blasco Villarroya, P.O Box 20, 12080 Castellon, Spain. Info: <http://6v7w.dxciting.com>

9A, CROATIA Zik, VE3ZIK/DO7ZZ, va fi din nou activ din Bilice (coasta croata) în perioada 1 Iulie la 27 Septembrie, cu indicativul 9A/VE3ZIK. Va încerca să activeze câteva IOTA/IOCA Islands din grupul IOTA EU-170 IOTA, și va participa în RSGB IOTA Contest. De asemenea, va activa și câteva zone WFF din Croatia. QSL via DO7ZZ, Bureau, eQSL și LoTW. QSL se mai poate solicita la adresa: ve3zik@gmail.com

A2, BOTSWANA Charles "Frosty" Frost, K5LBU, va conduce o altă DXpediție în Africa, de această dată în Botswana, în perioada 20 Octombrie la 4 Noiembrie. Operatorii menționați sunt: Scasciafratti/I0ZY (A25ZY), Lor/IK1MDF (A25DF), Giannarelli/IZ5MMB (A25MB), Frosty/K5LBU (A25CF), Irish/K5ZOL și Lehman/KD5TAN (A25AN). Ei vor avea trei stații active în benzile de 160-6 m. Vor participa în CQWW DX SSB Contest (30-31 Octombrie) cu indicativul A25HQ. QSL for A25HQ via K5LBU. Info: <http://www.qsl.net/a25-2010/index.html> 9H3,

MALTA Un grup de operatori italieni vor fi activi cu indicativul 9H3Y în perioada 24-31 Iulie. Vor participa și în RSGB IOTA Contest (24-25 Iulie). Cei în cauza sunt: Marcello/IT9ABY, Peter/IT9WKU, Delly/IT9ZRU, Antonella/IW9HJT și posibil alții. QSL via IT9ABY, preferabil direct dar se acceptă și prin Bureau.

AT10, ANTARCTICA Bhagwati, AT10BP, dorește să contacteze stații din USA și JA. El a declarat că propagarea în HF este încă foarte slabă, fiind posibile doar contacte sporadice cu Africa de Sud și Europa în banda de 20 m. Poate fi contactat la adresa: bplovemaitri@rediffmail.com în vederea stabilirii unor detalii pentru legături radio. Bhagwati Prasad Semwal VU3BPZ/AT10BP, este ofițer de comunicații în Antarctica.

A3, TONGA (Actualizare) Paul, A35A/A35RK, ne informează că David Lee, W6ZL/A35KL, și-a anulat operațiunea curentă A35KL, deoarece camera în care locuia a fost jefuită. El ar putea reveni în Tonga pentru a participa în CQWW, în toamnă.

C6, BAHAMAS Operatorii Mark/NA6M (C6AMS), Renee/N5BW (C6AMR), Scott/K2CK (C6ASH), Alan/K5AB (C6AAB) și Carolyne/W5ETY (C6ATY) au în plan să activeze Eleuthera Island (NA-001) în perioada 9-25 Iulie. Info vor apărea la adresa: <http://www.c6ams.com/index.php>

CT3, MADEIRA ISLANDS Membrii Portuguese DX Group (CS1GDX) vor fi activi cu indicativul CT3/CS1GDX (AF-014, DIP MA-001, WLOTA LH-0053, DPRN FF-101) în perioada 10-13 Iulie. Activitatea se va desfășura în toate benzile HF și toate modurile. QSL via GPDx (CS1GDX), eQSL, Bureau sau direct.

DU, PHILIPPINES Gerard, F2JD, a revenit la Manilla pentru cel puțin următoarele 6 luni, de unde va opera cu indicativul DU1/G0SHN în toate benzile și modurile. Va activa și câteva IOTA. QSL via F6AJA. Log online: <http://lesnouvellesdx.fr/vqiglogs.php>

DX0, SPRATLY ISLANDS (Actualizare) Jim Linton/VK3PC, responsabil cu Afaceri Publice a viitoarei DXpediții DX0DX, a anunțat că (în rezumat): Liderul Chris Dimitrijevic, VK3FY, abia s-a înapoiat din Philippines, unde a avut discuții la nivel înalt în legătură cu DXpediția DX0DX, care se va desfășura în luna Ianuarie 2011. S-a întâlnit cu Primarul Municipal al Paga-Asa (Thitu Island), locația de desfășurare a DXpediției, apoi cu Primarul desemnat care va prelua funcția în luna Septembrie, timp la care actualul Primar va deveni Viceprimar. S-a mai întâlnit cu autorități militare locale, cu oficiali IARU și ai organizației locale de radioamatori. În cadrul DXpediției, va activa o echipă multinațională formată din 30 radioamatori, care vor opera 10 stații HF: CW (4), SSB (4) și RTTY (2), plus o stație VHF-UHF în benzile 6m/2m /70cm și 23cm. Info: <http://www.dx0dx.net>

DXCC Info

Operațiunea **E4X - Palestine; 2010** a primit credit DXCC. **FJ, ST. BARTHELEMY** Nikola, VE3EY, va fi din nou activ cu indicativul FJ/VE3EY de pe **St.Barthelemy Island (NA-146, DIFO FJ-001)**. Conteaza și pentru WLOTA LH-0377) în perioada 22-30 Noiembrie. Activitatea se va desfășura în benzile 160-10 m, modurile CW, SSB și RTTY. Va participa în CQWW DX CW Contest (27-28 Noiembrie) la categoria Single-Op/All-Band. QSL via VE3EY.

IOTA . . .

AF-019 Flavio, IW2NEF, va fi activ cu indicativul IW2NEF/IG9 de pe **Lampedusa Island (African Italy)** în perioada 18-31 Iulie, într-o activitate în stil de vacanță, în benzile de 40-6 m cu 100w. Va participa în RSGB IOTA Contest (24-25 Iulie). QSL via indicativul personal, prin Bureau sau direct.

AS-043 Ichy, JH7IPR, va fi activ cu indicativul JH7IPR/1 de pe **Hachijo-Island** începând cu data de 26 Iunie. Urmăriti frecvența de 7021 kHz, la ora 1100z, pe data menționată. Durata sejurului nu este cunoscută. Activitatea se va desfășura în benzile HF și 6 m. **EU-031** Gian, IC8WIC, va participa de pe **Capri Island** în RSGB IOTA Contest la categoria Single-Op. QSL via indicativul personal, prin Bureau.

AS-067 Membrii Tokyo Dental College ARC (Kanichi/JE1SCF, JF1QQR, JG4IQC vor fi activi cu indicativul JA1YUC/6 de pe **Uji Island** în cadrul RSGB IOTA Contest (24-25 Iulie). QSL via JA1YUC, preferabil prin Bureau.

EU-052 Mike, OE3MZC va participa cu indicativul SV8/OE3MZC/p de pe **Corfu Island (GRE-117, GRE-156, GRE-159, GRE-170 și GRE-179)** în RSGB IOTA Contest. QSL via OE3YCB prin Bureau.

EU-052 David, OK6DJ, va participa cu indicativul SV8/OK6DJ de pe Zakyntosh Island în RSGB IOTA Contest. QSL via OK1DRQ. LoTW în 2011. Info: <http://www.ok1fdj.estranky.cz/stranka/zakynthos>

EU-020 Eric, SM1TDE, va participa cu indicativul SA1A de pe **Gotland Island (WLOTA LH-2969)** în RSGB IOTA Contest, categoria Single-Op/Island Fixed/All-Bands/24hr. QSL via SM1TDE, prin Bureau sau direct. Info: <http://www.sm1tde.blogspotspace.se> <http://www.sm1tde.blogspotspace.se>

EU-084 Operatorii Aloys/PA3DAT și Femma/PA3DWC vor fi activi cu indicativul SM0/PA3DAT de pe **Singo Island** în perioada 23-25 Iulie. Vor participa în RSGB IOTA Contest. Info: <http://www.pa3dat.nl>

EU-103 Operatorii Bernard/EI4II și Olivier/ON4EI vor fi activi cu indicativul EJ4II de pe **Saltee Islands** în perioada 23-25 Iulie. Activitatea se va desfășura în benzile 160-10 m, modurile

CW și SSB. Vor participa în RSGB IOTA Contest. QSL via EI4II. Info: <http://users.telenet.be/on5kl/eu103.htm>

EU-121. Membrii Dalkey Island Contest Group vor participa din nou în RSGB IOTA Contest, la categoria Multi-Op/ Low-Power, de pe **Clare Island** cu indicativul EJ1DD. Operatorii în cauză sunt: Paul/EI2CA, Peter/EI7CC, Sean/EI7CD, Jim/EI8BP, Ger/EI8CC și Aidan/EI8CE. QSL via EI7CC. Numărul de referință WLOTA este 1935.

EU-125. Operatorii germani Robert/DH8HD, Hans/DO3HJW, Olaf/DL4HG, Andreas/DG3XA și Andreas/DL7AT vor fi activi cu indicativul OZ0TX și OZ/DA0T/P de pe **Mando Island** în perioada 22-27 Iulie. Vor participa și în RSGB IOTA Contest. QSL via DL7AT.

EU-127. Peter, DF6QC, va activa **Helgoland Island** în RSGB IOTA Contest, la categoria 12H/SSB/Low-Power. QSL via DF6QC. Info: <http://www.df6qc.de>

EU-128. Holger, DL5XAT, va fi din nou activ cu indicativ homecall/p de pe **Fehmarn Island** (O-01 pentru diploma German Islands Award) pe durata RSGB IOTA Contest, la categoria Single-Op/24H/CW. QSL via indicativul personal.

EU-163. Operatorii Simon/DJ4MZ, Luise/DL2MLU, Ben/DL6RAI, Hrvoje/9A6XX și Marko/9A8MM vor fi activi cu indicativul 4O1OTA de pe **Sveti Nikola Island**, Montenegro, pe durata RSGB IOTA Contest. QSL via IK2ILH.

NA-126. Indicativul VB1H va iesi în eter de pe **Harris Island**, în perioada 11-15 August. Sew vor folosi doua stații HF, ambele operând în CW și SSB. Operatorii vor fi Don/ VE1AOE, Paul/ VE1MPM, și Dana/VE1VOX. QSL via VE3EXY.

OC-171. Craig, VK4LDX/VK8PDX, va fi activ cu indicativul VK4LDX/P într-o scurta DXpedition pe **Magnetic Island** în perioada 24-25 Iulie. Scopul principal este participarea în RSGB IOTA Contest la categoria Single-Op/All-Band/ Low-Power/24H. Craig va folosi 100 wati și antene verticale pentru benzile 40/20/15/10 m. În afara concursului, va apărea în PSK în benzile de 20/15 m. Nu folosește LoTW sau eQSL. Info: <http://vk4ldx.blogspot.com>

OC-171. Akira, JA1NLX, va fi activ cu indicativul JA1NLX/VK4 de pe **Dunk Island** din Queensland Stație (North Coast) South IOTA Group din Australia în perioada 17-24 Septembrie. Activitatea se va desfășura în benzile 80/40/30/20/17/15/12/10 m, modul CW. Frecvențe recomandate: 3505, 7015, 10115, 14035, 18075, 21035, 24895 și 28035 kHz (QSX up 1-3 kHz). Echipamentul în greutate de 25 kg constă în tranceiver K2 sau FT857, microHAM CWKeyer și antenă Buddistick. QSL via JA1NLX. Info: http://www.ne.jp/asahi/ja1nlx/ham/VK4_2010.html

NA-044. Operatorii Curt/W3HQ și Cliff/KI4IW vor fi activi de pe **Battle Island** cu indicative VO2/homecall pe durata RSGB IOTA Contest la categoria 24H/CW and SSB/All-Bands. Ei vor activa și un far local în QRP / CW în benzile de 40/30/20 m.

NA-151. Operatorii Gabi/DF9TM, Heiko/DL1RTL, Frank/DL2SWW și Ric/DL2VFR planifica o operațiune IOTA pe **Tasiilaq/ Ammassalik** în perioada 20-30 Octombrie. Operatorii vor folosi indicative OX/homecall și vor lucra în modurile CW, SSB și RTTY. NA-151 este o entitate IOTA semi-rară și a fost activată îndeosebi în SSB. Info: <http://www.iota-expedition.com>

SA-060. Operatorii Orlando/PT2OP și Fred/PY2XB vor fi activi cu indicativul ZX8C de pe **Cotejuba Island** în perioada 1-5 Iulie. Vor participa în WLOTA Contest. Urmează detalii pe parcurs.

FH8, MAIOTTE Lionel, F5PSA/TJ3SL, va fi activ cu indicativul FH8ND de pe Maiotte (**AF-027**) pentru o perioada de 3 luni, începând cu data de 23 Mai. Operațiunile se vor desfășura în toate benzile HF (cu accent pe 20 și 17 m), modul SSB. QSL via F1OKV.

FJ, ST. BARTHELEMY Nikola, VE3EY, va fi activ cu indicativul FJ/VE3EY în perioada 22-30 Noiembrie. Activitatea se va desfășura în benzile 160-10 m, modurile CW, SSB și RTTY. Va participa în CQWW DX CW Contest (27-28 Noiembrie) la categoria Single-Op/All-Band. QSL via indicativul personal.

HG30, HUNGARY Membrii MOM Radio Club (HA5KfV) vor fi activi cu indicativul special HG30FHA pentru a comemora a 30-a aniversare a primului zbor în spațiu al unui astronaut maghiar, Farkas Bertalan. Activitatea va dura până la 31 Decembrie 2010. QSL via HA5KfV sau LoTW.

J2, DJIBOUTI Vincent, F5MJV (ex-FM5JV, FO5RN și FO0/F8UFT), în prezent presedinte al "Union Francaise des Telegraphistes" (UFT) a fost repartizat cu job-ul în Djibouti, până în 2011 sau chiar 2012. A primit deja licență, cu indicativul J28JV, cu care va opera de la o baza militară în benzile de 30/17/12 m, îndeosebi în modurile CW, digitale și SSB. Vincent are în plan să facă câteva excursii pe insule IOTA "**Gulf of Tadjoura Group**" (**AF-053**), în special pe Mucha Island (WLOTA 1596) de unde va opera în portabil. El ar fi vrut să activeze **Saaoubia Islands (aka Sept-Freres, AF-059)** dar nu a primit permisiunea de a opera de aici. QSL via F5NQL

J3, GRENADA Harry, AC8G (J37K), are în plan a deplasare de 5 zile în Grenada, pentru a participa în CQWW DX SSB Contest (30-31 Octombrie) cu indicativul J3A. QSL J3A via WA1S. K8CX's 2010 DAYTON HAMVENTION, Galerie Foto Tom, K8CX, pune la dispoziția tuturor Galeria Foto de la Dayton 2010, la adresa: <http://hamgallery.com/dayton2010/>

KH2/NH2, GUAM Dave, N2NL, va reveni în **Guam (OC-026)** pe data de 17 Iunie, pentru **urmtorii 3 ani**. În afara concursurilor va fi activ cu indicativul KH2/N2NL, iar în concursuri cu indicativul NH2T. Va participa în RSGB IOTA Contest, numai în CW. QSL via LoTW sau via W2YC.

NWR 2010 2010 National Wildlife Refuge Week s-a stabilit pentru perioada 10-16 Octombrie, ocazie cu care radioamatorii vor marca acest eveniment. Info: <http://www.nwrweek-radio.info>

P4, ARUBA Jim, PG4DX, va fi activ cu indicativul P4/PG4DX din Aruba (**SA-036**, WLOTA LH-0033) în perioada 18 Iulie la 6 August, îndeosebi pe frecvențe IOTA. QSL via indicativul personal, prin Bureau sau direct.

PACIFIC ODYSSEY 2010 TOUR (Anulare) Membrii Ukrainian DXpeditioners Team (UDXT) cer scuze comunității de radioamatori, deoarece, din motive independente de ei, nu pot desfășura DXpeditia. în ziua de 25 Mai, în timp ce se aflau la cca 200 km de insula Kanton, la bordul "Southern Cross", motorul navei s-a stricat. Căpitanul vasului a decis anularea călătoriei. Info: <http://www.uz1hz.com/pacificodyssey.html>

PJ2, NETHERLANDS ANTILLES Operatorii Rich/K3RWN, Steve/KB3EYY, Larry/AB3ER, Bob/KG3F și Bob/K3RMB vor participa cu indicativul PJ2S în CQWW DX RTTY Contest (25-26 Septembrie) la categoria Multi-Single. QSL via K3MJW.

PJ2, NETHERLANDS ANTILLES Jeff, K8ND și posibil altii, vor fi activi cu indicativul PJ2/K8ND din Curacao (**SA-006**, WLOTA LH-0942) în perioada 8-18 Octombrie. Activitatea se va desfășura în benzile HF, modurile CW și SSB. QSL via K8ND sau LoTW.

PJ7, ST. MAARTEN (Schimbare de Plan)

Joe, W8GEX, a anunțat schimbarea planului de activare a St. Maarten în luna Octombrie. Ei planificaseră să opereze de pe St. Eustatius, dar acum au hotărât să opereze de pe St. Maarten. Pregătirile decurg fără probleme.

S7, SEYCHELLES Juan Carlos, EA2RC, va fi activ cu indicativul S79SAL din Mahe, în perioada 17-31 Iulie. **NOTA:** S79SAL se va alătura lui Marq, CT1BWW/S79BWW, pe durata DXpediției oficiale WFF (World Flora Fauna) în Seychelles (număr de referință WFF004). Info: <http://www.ct1bww.com/s79bww>

T31, CENTRAL KIRIBATI (Update - PACIFIC ODYSSEY 2010) Membrii Pacific Odyssey DXpedition Team au revenit în siguranță la Apia, Samoa, pe data de 5 Iunie. Echipa a fost activă cu indicativul 5W00X, până pe data de 8 Iunie. Ei au declarat că sunt perseverenți și că vor activa totuși Kanton Island în luna Septembrie. Detalii: <http://www.uz1hz.com/newz.html>

T6, AFGHANISTAN Mirek, SP8UFB, este activ cu indicativul T6MB de la "Bagram Air Base" pentru următoarele 6 luni, în banda de 20 m, modurile RTTY și PSK, dar și în CW și SSB. Având în vedere restricțiile locale, nu vor apărea în benzile de 80 și 30m. QSL via SP8UFB.

T6, AFGHANISTAN Terence, K5TLL, se va afla aici într-o "DXpedition tactică" în perioada Octombrie 2010 și Mai 2011, cu indicativul T6TL. Va folosi un vechi aparat Icom 706 și o antenă dipol. Activitatea se va desfășura în benzile 40-10 m, modurile SSB și digitale. Prietenul lui Terence, John, KD5NOI, se va afla și el într-o "DXpediție tactică", dar pe aerodromul Kandahar, de unde va începe să lucreze din luna Octombrie, cu indicativul T6JC. QSL via indicativul personal.

V6, MICRONESIA Miki, JJ2CJB, va fi activ cu indicativul V63CJB din stațiunea Blue Lagoon Resort pe **Chuuk Island (OC-011)** din cadrul Federated States of Micronesia, în perioada 29 Octombrie la 2 Noiembrie, pentru a participa în CQWW DX SSB Contest (30-31 Octombrie). În afara concursului, Miki va opera în stil de vacanță în benzile de 75/40/20/15/10 m, modurile CW și SSB. QSL via LoTW sau indicativul personal.

XT2, BURKINA FASO Membrii "VHF DX Gang" vor fi activi cu indicativul XT2EME de la un orfelinat (La Maison du Coeur) din Ouagadougou, în perioada 15 Iulie la 2 August. Operatorii în cauză sunt: Andre/HB9CVC, Peter/HB9HLV și Ludovic/HB9EOU. Fondatoarea, Mrs. Josette Boegli, este din Switserland, iar Peter, HB9HLV, a fost implicat în acțiuni legate de orfelinat de mai mulți ani. Scopul grupului este de a efectua 20.000 de QSO-uri în modurile CW, SSB și PSK. QSL via HB9HLV. Info: <http://www.hb9eme.ch>

XU7, CAMBODIA Laurent, F8ATM, va fi activ cu indicativul XU7ATM de la Hill Side View Guest house în Sihanoukville, în perioada 10-17 August. Activitatea se va desfășura în benzile toate HF, modurile SSB și RTTY. Log online: <http://www.clublog.org/logsearch/XU7ATM> QSL via F8ATM. Solicitări direct cu SAE și 1 IRC sau 2 USD.

XV2/XV4, VIETNAM Mal, VK6LC, revine în Vietnam în perioada 12 August la 10 Septembrie, ocazie cu care va opera de la vechea stație XV2LC. Inițial va opera dintr-o piață plutitoare de pe Mekong River "Cai Rang", cu un Delta Loop pentru benzile 40/20/15m și un Quad Loop pentru 17m. După aceea se va muta la o fermă din Lunca Mekong River. Modurile de lucru CW și SSB. QSL ambele operațiuni via VK6LC.

YJ0, VANUATU Bill Horner, VK4FW, Președinte al ODXG (Oceania Amateur Radio DX Group Inc.), se gândește la posibilitatea unei DXpediții de 7 zile în Vanuatu (YJ0). Chris, VK3QB, va fi lider al DXpediției. DXpediția s-ar face cu 2 stații și ar vrea să efectueze 5000-7000 de QSO-uri.

PACC 2010

Callsign QSOs Pts Pnt Mul Scor

SINGLE-OP, 160M, HIGH, CW

2 YO5AJR 31 31 0 10 310
(din 11 statii)

SINGLE-OP, 20M, HIGH, CW

10 YQ5Q 101 100 1 12 1188
33 YO2MAX 49 49 2 12 564
37 YO2RLC 48 48 4 12 528
(din 65 statii)

SINGLE-OP, 20M, HIGH, SSB

9 YO8SSB 282 262 11 12 3012
30 YO9AGN 83 77 21 12 672
34 YP7P 46 46 3 11 473
(din 52 statii)

SINGLE-OP, 40M, HIGH, CW

14 YO5BEU 69 67 8 12 708
25 YR5T 50 50 1 11 539
(din 48 statii)

SINGLE-OP, 40M, HIGH, SSB

35 YO9IXC 11 10 2 8 64
(din 39 statii)

SINGLE-OP, ALL, HIGH, SSB

9 YO9WF 223 219 6 25 5325
(din 31 statii)

SINGLE-OP, ALL, LOW, CW

23 YO9AGI 182 177 7 43 7310
52 YO5OAG 147 146 9 36 4932
73 YO9CB 126 126 4 32 3904
102 YO2QY 86 86 4 30 2460
126 YO3FRI 83 83 5 23 1794
201 YO3GLH 19 19 1 13 234
220 YO6PJR 6 6 2 4 16
(din 223 statii)

SINGLE-OP, ALL, LOW, MIXED

11 YO2CJX 234 230 6 44 9856
40 YO2KDT 206 206 10 22 4312
99 YO2ARV 47 47 6 11 451
(din 116 statii)

SINGLE-OP, ALL, LOW, SSB

2 YO3CZW 408 405 10 41 16195
6 YO9XC 271 268 13 28 7140
31 YO4US 123 119 8 24 2664
63 YO2LXW 50 49 4 21 945
93 YO3JW 26 26 1 13 325
(din 112 statii)

SINGLE-OP, ALL, QRP, MIXED

7 YP6C 135 134 4 33 4290
23 YO4AAC 72 72 0 19 1368
35 YO5PBG 54 54 1 11 583
(din 56 statii)

CHECKLOG

LZ44WFF/2 a lucrat din rezervația de la Capul Kaliacra (LZFF-042), zonă protejată încă din 1941, perimetrul căreia a ajuns astăzi la cca 50ha.

În stâncăriile și peșterile din această zonă cuibăresc numeroase specii de păsări, iar în apele Mării Negre se găsesc delfini și chiar foci. Vezi www.lzffc.com

**EU-PSK-DX Contest
2010**

SOAB-HP-24	Score	QSOs	Mults
1 UNIL	2036437764	559	
15 YO5BBO	570960	559	488
53 YO8FZ	198442	307	313
60 YO9ICT	182310	305	295
61 YO8RZE	177157	301	289
72 YO6OAF	151698	269	262
88 YO3FOM	102134	213	229
103 YO5BYV	64782	172	183
134 YO9CYM	23980	101	109
SOAB-LP-24	Score	QSOs	Mults
1 OK1WCF	906993	740	563
30 YO6DBL	88757	191	227
33 YO4AAC	73528	189	182
42 YO9BPX	49980	144	170
49 YO6AJI	31476	118	129
SOAB-HP-12	Score	QSOs	Mults
1 UA6JGG	494426	562	466
22 YO5OHY	133358	249	262
SOAB-LP-12	Score	QSOs	Mults
1 UT3RS	357000	425	408
17 YO9CB	52173	163	153
43 YO8SAC	2580	29	43
SO20-LP	Score	QSOs	Mults
1 ER5LL	194292	370	252
3 YO3ZA	134829	303	211
15 YO4UQ	24696	121	98
SOLF-LP	Score	QSOs	Mults
1 UD4HBQ	84778	249	194
2 YO6CFB	71060	191	187

Au fost procesate un număr de 673 de loguri. Tot clasamentul se găsește pe website-ul lui Victor **UT7FP**.

Clasamentul statiilor YO poate fi găsit si pe **YR5EPC.blogspot.com**. Pentru cei interesați diplomele de participare pot fi down-ladate de la EPC Member Center.

Tnx info YO6AJI și YO4AAC

RAPORT DE PE "FRONTUL" DE WEST

Pe frecvența de 3768 Khz din 1994 funcționează un "round table" seară de seară format din radioamatori vorbitori de limba maghiară. Nu este ceva organizat oficial dar totuși - funcționează. Mai mult - la inițiativa lui **HA8GQ - Janos** se și întâlnesc an de an in jurul unei bufnite simbol fie la QTH - ul susnumitului în localitatea Soltvadkert, sau din 2001 la restaurantul rustic al lui **HA3MQ** în localitatea Siklos. Aceasta se află într-o zonă de viticolă lângă granița cu 9A. Cu tristețe îmi aduc aminte de vremea în care YO3GSZ - Marica (oare cine mai știe ceva de ea?) a ajuns în vestul Ungariei și a fost găzduită aici o noapte împreună cu subsemnatul și YO5OEF (în acele vremuri încă prieten cu mine). Gazda noastră ne-a pus la dispoziție stația lui, iar de acolo în acea seară am vorbit cu regretatul Andy YO3AC - cu Victorin YO6QW si cu multi alții din țară ce formau în acele vremuri (în 80 m) cercul "bufnițelor YO". Au fost QSO-uri magnifice cu cei de acasă, QSO-uri cu o încărcătură emoțională formidabilă în timpul cărora cu toții aveam lacrimi în ochi. Marica chiar a izbucnit în hohote de plâns - avea în față toată Terra, avea emoții și primea încurajări de la Andy - Victorin și de la alții. Gazda noastră care nu înțelegea o iotă limba română, a lacrimat puțin înțelegând si simțind emoțiile noastre. De atunci au trecut ani...unde oare a disparut acea forta care ne-a unit atat de puternic candva? Pe 7050 kHz unde Victorin era zi de zi nu se mai aude limba româna...sau se aude foarte rar. Prin 80m la fel.

În acest an din cauza situației economice sumbre intenționez să nu dau curs invitației inimosului **HA3MQ** dar pana la urma am cedat dorinței de a mă întâlni cu prietenii. Am parcurs distanța de 630 km in cca. 8 ore, grație autostrazilor din HA, dar am avut și mici "altercații" cu GPS care avea un soft din 2006. Când am intrat (contrar interdicției vehemente al GPS) pe autostrada M60, am rămas mut de admirație privind calitatea drumului si a tunelurilor - Doamne oare la noi o țară cu resurse bogate de ce nu se poate? Numărul participanților la aceasta întâlnire (spre bucuria mea) s-a mărit. Acolo m-am întâlnit cu amatori "noi" dar cu state vechi cum este: HA5BWW - Ede, HA0DX - Zoli - OE3BCA-Csaba și cu încă 15 radioamatori. Gazda - HA3MQ are o baza de concurs si vanatoare DX cu FT1000MP - final cu GU47 - pylon de 30m cu Yagi 5 elemente pe 40m - și alte cateva antene dintre cele mai performante pe toate benzile. În timpul întâlnirii între 25 - 27 Iunie cine a dorit a lucrat cu indicativul special HG3UHU sau a vizitat pivnițele cu vinuri nobile...hi.

Eu și alți câțiva "aventurieri" am fost invitați la un zbor de agrement în zona. Atmosfera a fost excepțională doar ca prea ne examinam în secret care cat a îmbătrânit iar tineretul cam lipsește (ca și în recentul contest AA DX CW unde vârsta medie in logul meu a fost cam 45 - 50 de ani).

De la întâlnire au lipsit și cunoscuții: OM8CA-Geza și OE4BAB - primul nu a fost lasat de doctori el având acum 95 de ani iar al doilea a avut ceva complicatii cu yachtul lui pe Adriatica. In ce a ce mă privește și eu cochetez serios cu gândul de a coborî "velele de pe catarg" și să acostez definitiv în portul meu....hi.

"Tot ceea ce are un început...are și un sfârșit" - mă întristează însă faptul că apele noastre sunt uneori așa de "poluate" dar asta depinde de noi toți cei care "navigăm" încă în acest hoby atât de nobil.

yo5ajr Miki 03.07.2010

QTC de YO7CKP

VARIANTA SCURTA:

YO7CKP a zburat ca pasager într-un motodeltapan, pe traiectul: Craiova - Drobeta Tr.Severin - Caransebeș - Timișoara și retur, încercând să facă QSO-uri /AM.

La Caransebeș s-a întâlnit cu Gil - YO2CJX, Mihai - YO2DSU și Mihai - YO2COD.

VARIANTA MAI MARE:

Prin amabilitatea lui Sorin - YO7COV și a sorei sale, Florența - YO7LEZ, a fost posibilă participarea la mitingul aviatic și la concursul de aterizare la punct fix, de la Timișoara. Zborul cu motodeltapanul pe traiectul: Craiova - Drobeta Tr. Severin - Caransebeș - Timișoara, s-a desfășurat în zilele de 10 și 11 iunie, pilot fiind prietenul meu, Cincă Ionel, iar eu ca pasager. Intenția mea a fost să fac QSO-uri din /AM, dar am constatat imediat după decolare că zgomotul motorului nu permitea să recepționez mai nimic...

Dezamagire mare, mai ales că-i anunșasem pe băieții din Craiova și din Caransebeș.

Am avut plăcerea ca la Caransebes sa fim intampinati de către YO2CJX, YO2DSU și YO2COD care cu un talent deosebit a facut o "tunare" a roții din față a aparatului.

Bucuria QSO-ul "video" m-a făcut să uit de eșecul celui /AM, așa că am mai și rămas peste noapte în CS.

Ziua următoare am aterizat la Timișoara.

La concurs, Ionel s-a clasat pe locul II, primind cupa și diploma pe care se menționa și ineditul acestui zbor (traversarea cu motodelta a acelei zone muntoase).

Intoarcerea a fost în ziua de 13, decolând la ora 08.15 de la Timișoara, și aterizând la Craiova la 12.45; desigur au fost necesare aterizările pentru realimentare cu benzina, la Caransebeș și Severin. Neurmărind vreun record de viteza, am mai stat de vorba cu băieții în timpul escalelor.

Si totuși ... poate data viitoare reusesc/AM din motodelta, iar dacă Sorin -YO7COV dă drumul la APRS, atunci zburăm împreună, chiar și virtual!

73's de la Marian, YO7CKP

Correspondență din Budapesta

Întâlnirea Internațională a radioamatorilor „Burabu - 2010” din R. Ungaria

În cel de al doilea weekend din luna iunie, la Tabăra Tineretului de pe insula Csepel din sectorul XXI al capitalei ungare, s-au reîntâlnit din nou iubitorii radioului, cu ocazia Întâlnirii internaționale a radioamatorilor „Burabu-2010”, întâlnire la care au participat, pe durata celor trei zile cca. 1.500 de persoane. Criza economică, inundațiile și canicula și-au pus amprenta și aici. Numărul de participanți a fost mai mic cu 200-300 de persoane față de edițiile anterioare, prețurile alimentelor și a băuturilor au urmat inflația, dar locurile de cazare au fost toate ocupate.

Ca și celelalte ediții, întâlnirea a fost organizată de Filiala din Budapesta a Federației Ungare de Radioamatorism (MRASZ), Primăria Sectorului și Radioclubul „Csurgay Arpad” HA5KRX cu aportul financiar al mai multor sponsori.

În cadrul Taberei de Tineret se organizează permanent în cursul anului activități culturale-artistice, sportive și se închiriază spațiile de cazare pentru turiști. Prin contract de prestări de servicii s-a asigurat bufetul non stop iar paza obiectivului s-a realizat cu tineri din formațiile pazei cetățenești.

Anul acesta Burabu a ajuns la ediția a XVII-a.

Matuska András HA5BSC și Peth András HG5AWP, organizatorii cu logistica, în colaborare cu administratorul taberei, s-a descurcat onorabil pentru ca cei sosiți din țară și străinătate să poată fi cazați. Pentru participanții din România s-au reținut locuri de cazare în căsuțe și locuri de parcare.

Vineri, în zori, cu mult înainte de deschiderea taberei sosesc primii cu autoturismele cei care vor să-și instaleze printre primii standurile personale cu marfă. La prânz se părea că numărul comercianților este mult mai mare decât cel al vizitatorilor, al radioamatorilor sosiți pentru participare.

Federația Româna de Radioamatorism a fost reprezentată la Burabu de Dl. Bughesiu Carol (Boby) - YO5OEF, membru al Comisiei de apel a CA al FRR, șeful Radioclubului CSM Maramureș. Boby a sosit împreună cu Bordaș Zoltán - YO5CRQ cu autoturismul de la Baia Mare.

Din România au venit în acest an 25-30 de participanți din districtele YO2, YO5 și YO6.

Seara, conform tradiției, radioamatorii români și cei maghiari au purtat discuții libere despre problemele radioamatorilor în cladirea comandamentului taberei. Ocazie cu care s-a gustat țuica și berea adusă de participanți.

Sâmbătă, la festivitatea de deschidere și decernare a premiilor au participat Horváth Gyula viceprimarul sectorului XXI Csepel al capitalei, Felber Gyula - HA1TJ președintele Federației Ungare de Radioamatorism, Bekei Ferenc - HA5KU președintele filialei Budapesta a MRASZ, invitați din țară și

străinătate, reprezentanți ai presei locale și un mare număr de radioamatori.

După premiarea câștigătorilor la Campionatul de unde scurte și unde ultrascurte Budapesta, YL-OM, HA-HNY și NMARK în sala de protocol a Comandamentului taberei a avut loc schimb de opinii între reprezentanții celor 2 federații privind problemele cu care se confrunta, baza materială, evidența membrilor cluburilor de radioamatori și activitatea birourilor de QSL-uri.

Apoi se trece la programul comunicat, discuții și expuneri pe teme de radiocomunicații, dar cei mai mulți participanți se îndreaptă către standurile cu produse unde spațiul devine insuficient și spre cortul care adapostește bufetul.

Talciocul a rămas și la această ediție punctul culminant al întâlnirii. Dintre programele la care am participat, nici unul nu mi-a reținut atenția în mod special. S-au repetat programele edițiilor anterioare. Eventual aș remarca construcțiile de amatori expuse în concurs și conversația purtată cu Méder Áron (HG5MAR/MM).

Méder Áron, născut în 1979 la Budapesta, absolvent al Universității Tehnice având specialitatea Microelectronica și Comunicații mobile, a efectuat în perioada 24 septembrie 2006 - 19 septembrie 2009 înconjurul lumii cu Carina, un vas cu panze lung de 6 metri, operând o stație de radioamatori folosind indicativul HG5MAR/MM.

După decernarea premiilor la construcțiile de amatori și tombolă, participanții și comercianții au început să părăsească tabăra. Din păcate, sâmbătă seara, am rămas foarte puțini pe baricade, dar ceace nu ne-a împiedicat să schimbăm idei, impresii și să participăm la concursul de gătit.

Locul întâi la concursul de gătit a fost adjudecat României, pentru meniul pregătit din materialul adus de acasă de către Bughesiu Carol YO5OEF și Bordaș Zoltán YO5CRQ.

Duminică dimineața o parte din participanții care au mai rămas în tabăra s-au deplasat cu autorismele la Diosd pentru a vizita Muzeul Radio-TV.

Fotografiile luate în timpul celor 3 zile ale Întâlnirii se pot vedea pe site-ul Federației Ungare de Radioamatorism www.mrasz.hu accesând rubrica Képgaléria, BURABU-2010.

La despărțire gazdele au mulțumit radioamatorilor români pentru participare, le-au dorit celor prezenți multă sănătate și mult succes în activitățile pe care le desfășoară și drum bun.

Deasemenea s-a transmis invitația pentru radioamatorii din România ca să participe în număr mult mai mare la ediția anului următor.

ing. László Hadnagy - HA5OMM (YO5AEX).

Noi repetoare în banda de 70 cm

* Un nou repetoar lucrând în banda de 70 cm (438,725 MHz cu shift negativ de 7,7 MHz) a intrat în funcțiune în munții Harghita - KN26TJ. Altitudine cca 1760m. Indicativ YO6A. Putere emisie cca 10W. Antene X50. Stație GM360. Acest lucru a fost posibil datorită participării membrilor radioclubului YO6KNE (YO6HEG - Andrei, YO6FCV - Peti, YO6CFB - Lacy, YO6VEB - Erno, YO6PIS - Levi și YO6OHS - Feri). La YO6KNE există disponibil încă un repetoar pentru banda de 70 cm, primit din HA, cu documentație completă, dar căruia îi lipsesc cristalele de cuarț.

* Un alt repetoar lucrând tot în banda de 70 cm a fost pus în funcțiune și pe Vf. Vlădeasa (cca 1830m) din Munții Apuseni. QTH - KN16JS. Frecvență 438,950 MHz - shift negativ de 7,6MHz. Antene SIRIO iar echipamentele Ericson modificate. Au lucrat la acest proiect membrii radiocluburilor YO5KIP și YO5KAI (Mihai - YO5OMT, Lucian - YO5OXJ, Mircea - YO5JM, Sergiu - YO5CRI, Nelu - YO5IP, Vasile - YO5FMT). Mulțumiri tuturor și mai ales prefecturii municipiului Cluj-Napoca.



YO7HUY, YO7HKR și YO7HUZ deschizând întâlnirea de la Arutela



O mică parte din participanții la întâlnirea de la Arutela



Ilie - YO3BBW lucrând la stația YO7KRS



Lică - YO7GWA și ILie - YO3BBW căutând-o pe ...Stăncuța



Pe brâțele muntelui Săbătecul din masivul Cozia



Cine v-a pus să-l urmați pe ...YO3APG?



Profesorul Beğali prezentându-și noile manipuloare



Marco și Paul - YO5BRZ discutând despre performanțe în 160m

 ICOM



ICOM is market leader in manufacturing HAM radio equipment for over 40 years

**2-Year
Warranty**

IC - 7600 HF/50MHz All Mode Transceiver

- 5.8-inch WQVGA (400 - 240 pixel)
Ultra-wide viewing angle / TFT display with long-life / LED backlighting
- Spectrum Scope
High-resolution real-time spectrum scope using a dedicated DSP unit
- USB Connectors
Easily connect keyboards, flash memory drives, and PCs
- PSK Operation
Built-in PSK and RTTY operation with a USB keyboard / PC not required



Mira Telecom
Integrated Telecommunications & Security

Part of Mira Technologies Group